

# Idejno rješenje revitalizacije javnog kupališta na Školjiću u Rijeci

---

Mihić, Karlo

Graduate thesis / Diplomski rad

2023

Degree Grantor / Ustanova koja je dodijelila akademski / stručni stupanj: **University of Rijeka, Faculty of Civil Engineering / Sveučilište u Rijeci, Građevinski fakultet**

Permanent link / Trajna poveznica: <https://um.nsk.hr/um:nbn:hr:157:302293>

Rights / Prava: [Attribution 4.0 International](#)/[Imenovanje 4.0 međunarodna](#)

Download date / Datum preuzimanja: **2024-07-12**



Repository / Repozitorij:

[Repository of the University of Rijeka, Faculty of Civil Engineering - FCERI Repository](#)



**SVEUČILIŠTE U RIJECI  
GRAĐEVINSKI FAKULTET**

**Karlo Mihić**

**Idejno rješenje revitalizacije javnog kupališta na Školjiću u Rijeci**

**Diplomski rad**

**Rijeka, 2023.**

**SVEUČILIŠTE U RIJECI  
GRAĐEVINSKI FAKULTET**

**Stručni diplomski studij Građevinarstvo  
Graditeljstvo u priobalju i komunalni sustavi  
Javne zgrade i prostori**

**Karlo Mihić**

**JMBAG: 0069057020**

**Idejno rješenje revitalizacije javnog kupališta na Školjiću u Rijeci**

**Diplomski rad**

**Rijeka, kolovoz 2023.**

## **IZJAVA**

Završni/Diplomski rad izradio/izradila sam samostalno, u suradnji s mentorom/mentoricom i uz poštivanje pozitivnih građevinskih propisa i znanstvenih dostignuća iz područja građevinarstva. Građevinski fakultet u Rijeci je nositelj prava intelektualnog vlasništva u odnosu na ovaj rad.

---

Karlo Mihić

U Rijeci, 30.08.2023.

# ZAHVALA

Zahvaljujem svom mentoru Bojan Biliću, dipl.ing.arh te profesorima dr.sc. Ivi Mrak, dipl.ing.arh. i dr.sc. Denisu Ambrošu, dipl.ing.arh. koji su kroz svoje kolegije inspirirali nastanak ovog diplomskog rada.

Posebno zahvaljujem svojoj djevojci Ines na ukazanoj neiscrpnoj podršci pri studiranju i u izradi ovog rada.

# SAŽETAK

U ovome radu opisano je idejno rješenje revitalizacije nekadašnjeg kompleksa bazena na Školjiću. Prikazane su polazišne točke revitalizacije nekadašnjeg bazenskog kompleksa kroz povijesni presjek nastajanja i rada bazena; od povijesnih okolnosti i zlatnog doba bazena do razloga propadanja bazena Školjić.

Trenutno stanje prostora je vrlo loše i derutno stanje s tendencijom daljnjeg propadanja cijelog kompleksa ali i šireg područja na kojem se objekt nalazi. Grad Rijeka ne obiluje raznovrstim prostorima javne namjene, a postojeći su zapušteni i devastirani te je jedan od motiva revitalizacije zapuštenog prostora povijesne i sentimentalne vrijednosti osvještavanje potrebe za javnim prostorima nekomercijalne namjene kao i očuvanje nekad vrlo vrijednih, a danas zapuštenih prostora. Prijedlog rješenja revitalizacije i prenamjene bazena Školjić osmišljen je na način da je projektirani prostor arhitektonski zanimljiv posjetiteljima iz cijelog grada ali i programski privlačan lokalnoj zajednici koja bi se aktivirala i povezala sa širim područjem grada. Na taj način bi mala lokalna knjižnica postala treći životni prostor čime bi se očuvao duh mjesta („Genius Loci“). Tehnički opis je dao detaljan pregled idejnog projekta revitalizacije prostora na način da je prikazana lokacije građevine te budući koncept i namjena uređenja prostora. Projektiranje te raspored prostorija slijedio je pravila funkcionalne sheme tipične gradske knjižnice. Posebna važnost se dala obradi površina koja bi naglasila specifičnosti prostora te je predložen model upravljanja ovakvom gradskom knjižnicom.

Revitalizacija zapuštenog prostora te stvaranje novih javnih prostora može imati dubok i višestruko pozitivan utjecaj na zajednicu, ekonomiju, stvaranje zajedničkog identiteta i očuvanje kulturne baštine. Ovakva vrsta projekta može postati katalizator za pozitivne promjene koje će trajno oblikovati urbano okruženje i potaknuti društvenu regeneraciju te potaknuti revitalizirajući krug: uređeni prostor potiče više aktivnosti i posjećivanja, što dalje jača osjećaj zajedništva i pripadnosti, a time i potrebu za održavanjem i razvojem prostora.

**Ključne riječi: revitalizacija, javni prostori, knjižnica, urbano okruženje, treći životni prostor**

# ABSTRACT

This paper describes the conceptual design for the revitalization of the former swimming pool complex at Školjić. The initial reference points of the revitalization of the former swimming pool complex are presented through a historical cross-section of the construction and operation of the swimming pool; from historical circumstances and the golden age of the pool to the reasons for the decline of the Školjić pool.

The current state of the area is in a very poor and neglected condition with the tendency of further deterioration of the entire complex as well as the wider area on which the facility is located. The city of Rijeka does not abound in a variety of public spaces, and the existing ones are neglected and devastated. One of the motives for the revitalization of neglected spaces of historical and sentimental value is the need for public spaces of non-commercial purpose, as well as the preservation of spaces that were once very valuable, but are now in neglect. The proposed solution for the revitalization and repurposing of the Školjić pool is designed in such a way that the designed space is architecturally interesting for visitors from all over the city, but also programmatically attractive to the local community, which would be activated and integrated with the wider area of the city. In this way, the small local library would become a third living space, which would preserve the spirit of the place ("Genius Loci"). The technical description gave a detailed overview of the conceptual project of the revitalization of the space in such a way that it showed the location of the building and the future concept, purpose and the space arrangement. The design and layout of the rooms followed the rules of the functional scheme of a typical city library. Special importance was given to surface treatment that would emphasize the specifics of the space, also a management model for such a city library was proposed.

The revitalization of a neglected area and the creation of new public spaces can have a profound and multiple positive impact on the community, the economy, the creation of a common identity and the preservation of cultural heritage. This type of project can become a catalyst for positive changes that will permanently shape the urban environment and stimulate social regeneration, as well as stimulate a revitalizing process: an organized space encourages more activities and visits, which further strengthens the sense of community and belonging, and thus the need for maintaining and developing the urban space.

**Keywords: revitalization, public spaces, library, urban space, third living space**



# SADRŽAJ

ZAHVALA.....	4
Sažetak.....	5
ABSTRACT .....	6
Popis slika .....	10
1. Uvod.....	1
2. POLAZIŠNE TOČKE .....	3
2.1. Počeci - povijesne okolnosti nastajanja bazena na Školjicu.....	3
2.2. Zlatno doba bazena Školjić .....	5
2.3. Propadanje bazena Školjić .....	7
2.4. Mikro/makro lokacija bazena Školjić.....	8
2.5. Trenutno stanje bazena Školjić.....	9
3. CILJEVI .....	15
3.1. Motivi odabira teme revitalizacije bazena Školjić .....	15
4. RJEŠENJE REVITALIZACIJE I PRENAMJENE BAZENA ŠKOLJIĆ .....	17
4.1. Očuvanje duha mjesta .....	18
4.2. Tipologija gradskih knjižnica .....	19
4.2.1. <i>Knjižnica kao treći životni prostor</i> .....	20
4.2.2. <i>Funkcionalna shema tipične gradske knjižnice</i> .....	22
4.3. Referentni primjeri prenamjene prostora u knjižnice .....	27
4.3.1. <i>Gradska knjižnica Brooklyn</i> .....	28
4.3.2. <i>Biblioteka Can Manyer Barcelona</i> .....	31
4.3.3. <i>Knjižnica Sveučilišta primijenjenih znanosti HTWG Konstanz</i> .....	33
4.3.4. <i>Gradska knjižnica Labin</i> .....	35
5. TEHNIČKI OPIS.....	38
5.1. Lokacija građevine .....	38
5.2. Koncept i namjena uređenja prostora.....	39
5.3. Obrada površina i specifičnosti prostora.....	41
5.4. Predloženi model upravljanja gradskom knjižnicom.....	45
6. Zaključak.....	47

POPIS LITERATURE.....	48
PRILOZI .....	49

# POPIS SLIKA

Slika 1: Tlocni prikaz bazenskog kompleksa iz perioda 19. stoljeća (isječak iz arhivske dokumentacije DARI).....	3
Slika 2: Dječji bazen; trening kluba Primorje ( <a href="https://www.facebook.com/photo/?fbid=10220844087712888&amp;set=p.10220844087712888">https://www.facebook.com/photo/?fbid=10220844087712888&amp;set=p.10220844087712888</a> ; pristup 29.6.2023.) .....	6
Slika 3: Prostor turske kupelji korišten za vaterpolo trening kluba „Victoria“ ( <a href="https://forum.lokalpatrioti-rijeka.com/viewtopic.php?f=19&amp;t=295">https://forum.lokalpatrioti-rijeka.com/viewtopic.php?f=19&amp;t=295</a> , pristup 29.6.2023.).....	6
Slika 4: Turska kupelj (Autor: K. Mihić) .....	10
Slika 5: Lijevanoželjezni stup iz radionice Mattea Skulla (Autor: K. Mihić) .....	11
Slika 6: Stanje staklenog krova turske kupelji (Autor: K. Mihić).....	12
Slika 7: "Dječji bazen" (Autor: K. Mihić) .....	14
Slika 8: Knjižnice kao treći prostori i mjesto susreta zajednice ( <a href="https://amt-lab.org/blog/2020/11/building-online-community-third-place-theory-virtual-platforms">https://amt-lab.org/blog/2020/11/building-online-community-third-place-theory-virtual-platforms</a> , pristup: 26.08.2023. ) .....	22
Slika 9: Tipična funkcionalna shema gradske knjižnice (Izvor: <a href="https://vizkultura.hr/gradska-knjiznica-labin/">https://vizkultura.hr/gradska-knjiznica-labin/</a> ; pristup 26.8.2023.) .....	25
Slika 10: Funkcionalna shema prenamjene bazena Školjić u gradsku knjižnicu (Autor: K. Mihić) .....	26
Slika 11: Javna knjižnica u nekadašnjoj industrijskoj zgradi ( <a href="https://www.dezeen.com/2023/01/02/workac-adams-street-library-brooklyn/">https://www.dezeen.com/2023/01/02/workac-adams-street-library-brooklyn/</a> pristup: 23.07.2023.....	28
Slika 12: Izvorno zidana opeka industrijske zgrade ( <a href="https://www.dezeen.com/2023/01/02/workac-adams-street-library-brooklyn/">https://www.dezeen.com/2023/01/02/workac-adams-street-library-brooklyn/</a> pristup: 23.07.2023.) .....	29
Slika 13: Čitaonica Brooklynske knjižnice ( <a href="https://www.dezeen.com/2023/01/02/workac-adams-street-library-brooklyn/">https://www.dezeen.com/2023/01/02/workac-adams-street-library-brooklyn/</a> pristup: 23.07.2023.).....	30
Slika 14: Kat knjižnice Can Manyer (Simon Garcia) .....	31
Slika 15: Unutrašnjost Can Manyer knjižnice (Simon Garcia) .....	32
Slika 16: Unutrašnjost knjižnice i njezini glavni konstruktivni elementi ( <a href="https://www.pinterest.com/pin/243335186099799968/">https://www.pinterest.com/pin/243335186099799968/</a> pristup 23.07.2023) .....	33
Slika 17: Unutrašnjost knjižnice sveučilišta primijenjenih znanosti HTWG Konstanz ( <a href="https://www.htwg-konstanz.de/hochschule/einrichtungen/bibliothek/ueber-uns-kontakt/kontakt-oeffnungszeiten">https://www.htwg-konstanz.de/hochschule/einrichtungen/bibliothek/ueber-uns-kontakt/kontakt-oeffnungszeiten</a> pristup: 23.07.2023.) .....	34

Slika 18: Interijer gradske knjižnice Labin ( <a href="https://vizkultura.hr/gradska-knjiznica-labin/">https://vizkultura.hr/gradska-knjiznica-labin/</a> pristup 26.08.2023. ) .....	35
Slika 19: Dječji odjel i odjel za mlade gradske knjižnice Labin ( <a href="https://vizkultura.hr/gradska-knjiznica-labin/">https://vizkultura.hr/gradska-knjiznica-labin/</a> pristup 26.08.2023. ).....	36
Slika 20: Mramorna dvorana gradske knjižnice Labin ( <a href="https://vizkultura.hr/gradska-knjiznica-labin/">https://vizkultura.hr/gradska-knjiznica-labin/</a> pristup 26.08.2023. ).....	37
Slika 21: Smještaj kompleksa bivšeg kupališta na Školjiću ( <a href="https://oss.uredjenazemlja.hr/map">https://oss.uredjenazemlja.hr/map</a> pristup 29.06.2023. ....	38
Slika 22: Makrolokacija (google maps pristup: 29.06.2023.) .....	39
Slika 23: Tipični riječki lijevanoželjezni stupovi nakon reparacije sa gradilišta Rikard Benčić u Rijeci (Mitrović S.: Primjeri rekonstrukcije i prenamjene zaštićenih povijesnih zgrada u Rijeci, ciklus predavanja).....	41
Slika 24: Mreža od konopa iznad stepeništa N_6 ( <a href="https://www.designboom.com/architecture/bloxas-earl-street-melbourne-04-22-2021/">https://www.designboom.com/architecture/bloxas-earl-street-melbourne-04-22-2021/</a> pristup: 26.08.2023.) .....	42
Slika 25: Podne obloge u imitaciji tamnog hrasta ( <a href="https://www.woodcraftflooring.co.uk/">https://www.woodcraftflooring.co.uk/</a> pristup 28.08.2023.) .....	44
Slika 26: Završna obloga najnižih dijelova poda u stilu kamena <a href="https://www.thompstontileandstone.com/muse">https://www.thompstontileandstone.com/muse</a> pristup 28.08.2023.) .....	44

# 1. UVOD

U ovom diplomskom radu prikazano je idejno rješenje revitalizacije nekadašnjeg kompleksa bazena na Školjiću.

U prvom dijelu rada prikazane su polazišne točke kroz povijesni presjek nastajanja i rada bazena koje se sastoje od početka – povijesnih okolnosti nastajanja bazena na Školjiću, zlatnog doba bazena Školjić uz nezaobilazno spominjanje plivačkog kluba Viktorija te razloga propadanja bazena Školjić.

Postojeći objekti u sklopu nekadašnjeg kompleksa bazena na Školjiću datiraju iz različitih vremenskih perioda od kojih je prvi značajan kraj 19. stoljeća zbog gradnje prve kupelji na tada vrlo aktivnom području Školjića. Drugi značajan period za ovaj kompleks je bio krajem 40 – ih godina 20. stoljeća kada se zbog uzlaza plivanja kao sporta želi stvoriti moderni gradski zimski bazen u Rijeci. U nekadašnjem kompleksu bazena Školjić djelovao je najstariji plivački klub u Hrvatskoj - Victoria iznjedrivši velike zvijezde riječkog plivanja.

Otvaranje novog bazena na Kantridi 1974. godine uzrokovalo je propadanje bazena i prestanak rada gotovo cijelog kompleksa na Školjiću .

Rad daje analizu zimskog bazena na Školjiću koji je trenutno u vrlo lošem i derutnom stanju, a cijeli kompleks i dalje nastavlja propadati te je osim evidentnog lošeg stanja kompleksa kupališta, cijelo uže i šire područje Školjića u urbanistički silaznoj putanji sa tendencijom propadanja i izostanka ulaganja.

Ciljevi prikazuju motiv odabira teme revitalizacije bazena Školjić.

Naime, Rijeka ne obiluje raznovrsnim prostorima javne namjene te su i oni koji postoje uglavnom zapušteni, devastirani i u vrlo lošem stanju.

Osvještavajući potrebu za javnim prostorima nekomercijalne namjene dolazi se do ideje revitalizacije zapuštenog prostora u prostor javne namjene, u ovom slučaju zapuštenog i zanemarenog prostora na Školjiću.

Središnji dio rada prikazuje prijedlog rješenja revitalizacije i prenamjene bazena Školjić na način da se projektira prostor arhitektonski zanimljiv posjetiteljima iz cijelog grada ali i

programski privlačan lokalnom zajednici koja bi se aktivirala i povezala sa širim prostorom grada.

Kako bi se prikazali primjeri ovakve prakse u svijetu, pregledno su prikazana četiri referentna primjera prenamjene prostora u knjižnice (Gradska knjižnica Brooklyn, Biblioteka Can Manyer Barcelona, Knjižnica Sveučilišta primijenjenih znanosti HTWG Konstanz te Gradska knjižnica Labin).

Završni dio rada daje detaljan tehnički opis idejnog projekta revitalizacije prostora.

## 2. POLAZIŠNE TOČKE

### 2.1. Počeci - povijesne okolnosti nastajanja bazena na Školjiću

Područje Školjića je prije njegove industrijalizacije bilo atraktivno i rekreativno Riječko područje, a postojeći objekti u sklopu kompleksa bazena na Školjiću datiraju iz različitih vremenskih perioda.

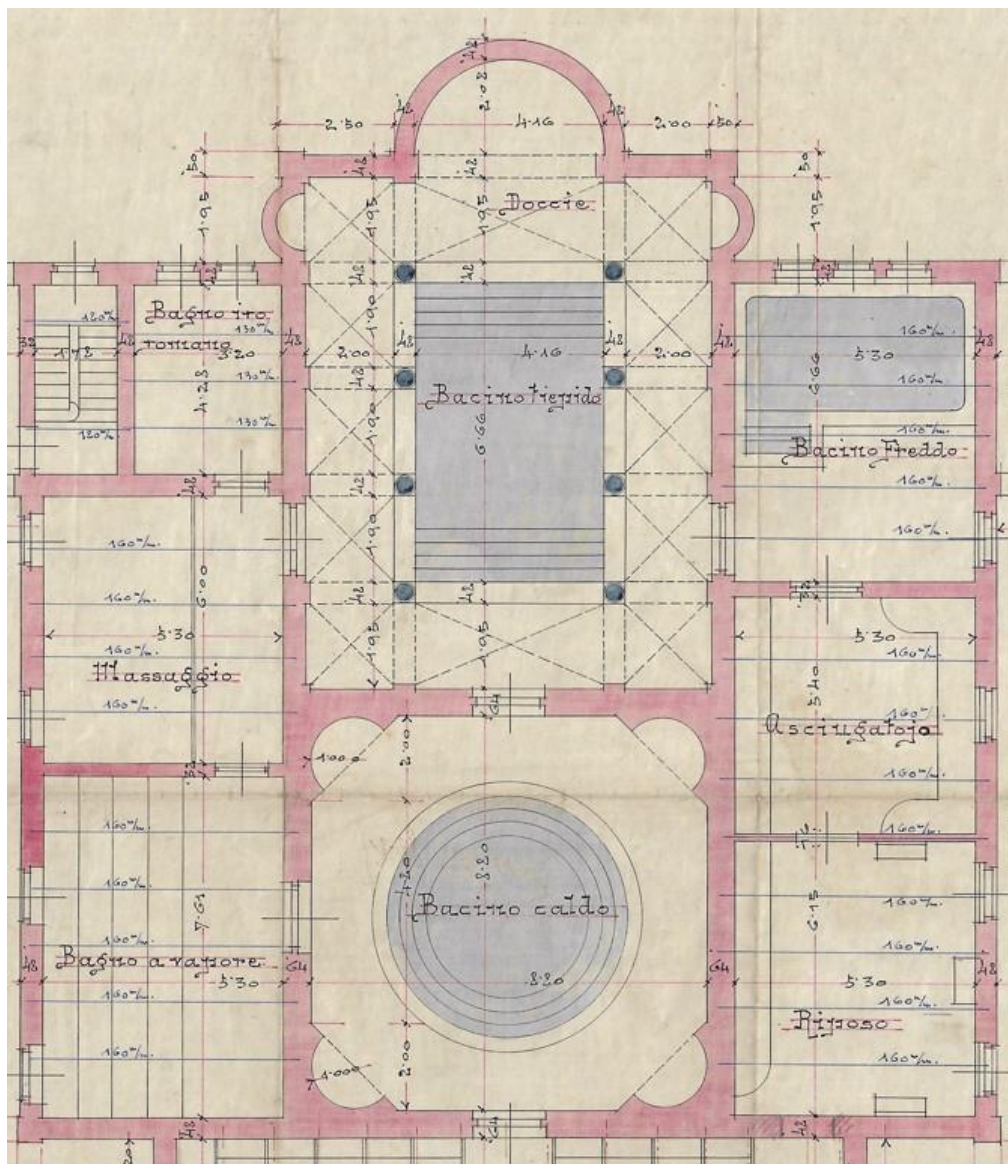

Slika 1: Tlocrni prikaz bazenskog kompleksa iz perioda 19. stoljeća

Krajem 19. stoljeća u namjeri da se napravi veliki higijensko – kupališni kompleks je u egipatskom stilu je sagrađena prva kupelj na području Školjića i prvo javno kupalište u Rijeci,

Bagno Illona s 12 bazena s morskom i 6 bazena sa slatkom vodom po projektu Eduarda Castiana što je samo manji dio zamišljenog projekta.

Kompleks je imao nekoliko adaptacija. Prva je bila 1900. godine, dok je druga uslijedila nedugo iza toga, 1906. godine. Već 1907. godine kupalište se prodaje i njegovo djelovanje prestaje. Iz svega navedenog može se zaključiti da kompleks nije bio zadovoljavao tehničke kriterije kvalitete projektiranja i / ili izvedbe što je dovelo do čestih adaptacija koje nisu bile financijski održive što je rezultiralo nerentabilnošću i krajnjoj prodaji kupališta.

Nije poznato kad je Bagno Ilona prestao s djelovanjem ali je na njegovom mjestu sagrađeno plivalište.

Centralni objekt sa starim kupatilom s vodenom i parnom kupelji građen je u prošlom stoljeću, a kasnije su dograđeni južni i zapadni dio.

1947. godine jugoslavenske vlasti donose odluku o izgradnji modernog gradskog zimskog bazena u Rijeci. Obzirom da je rado isticana činjenica kako Rijeka prednjači u jugoslavenskim sportskim krugovima upravo u plivanju htjelo se stvoriti uvjete plivačima tijekom cijele godine. Stručnjaci su za lokaciju potencijalnog novog bazena ponudili neposredno susjedstvo tadašnjeg Gradskog kupališta i pokušali ga smjestiti uz otvoreno plivalište. Ocijenili su da će bazen imati važnost u širenju gradske turističke ponude te pozitivno utjecati na zdravstveno stanje stanovništva i radničku klasu koja se zbog posla nema prilike ljeti kupati u moru.

Prema projektnoj zamisli arhitekta Zdenka Kolacija, građevina je trebala imati betonsku konstrukciju bazena dugim 33 i širokim 18 metara (za igranje vaterpolskih utakmica). Za grijanu vodu se planirao koristiti višak pare iz lokalnih tvornica, primjerice Tvornice papira. Tribine su trebali primiti tisuću gledatelja, a južna strana objekta bila bi najvećim dijelom ostakljena da bi plivalište, pored električnog osvjetljenja, bilo čim više osvijetljeno dnevnom svjetlošću. Projekt se nije ostvario, a plivači su se morali zadovoljiti bazenom gradskog kupališta na Školjiću. Stalni plivački treninzi onemogućavali su građane u korištenju bazena.

[1]



## **2.2. Zlatno doba bazena Školjić**

Najveći dio bazenskog kompleksa na Školjiću sagrađen je 1924. godine na površini od 1550 kvadratnih metara. Zadnji dio koji je sagrađen je bazen dimenzija 25 x 12,5 metara, dubine jednoga do četiri metra, 1963. godine. Na bazenu su se nalazile i tri skakaonice na visini od jednog, tri i pet metara, a uz njega tribine sa 220 sjedećih mjesta. Tribine Školjića su bile dupkom pune za vrijeme plivačkih natjecanja što govori o popularnosti tog kompleksa. Radi se o prostoru u kojem su generacije riječkih školaraca naučile plivati te provodile praznike.

Tada novoizgrađeni bazen na Školjiću je bio prvi zatvoreni bazen u Rijeci te je svečano otvoren 19. travnja 1963. godine nakon gotovo 11 godina izgradnje.

Radi smanjenja investicijskih i pogonskih troškova zatvoreno plivalište se vezano uz postojeće javno kupalište, pa su tako bile zajedničke svlačionice za kupaće – sportaše i zajednička kotlovnica za dobivanje potrebne količine pare. Osim toga, napravila se arhitektonska i funkcionalna cjelina pa su kompleks svi korisnici rado koristili.

Bazen je imao vrlo kvalitetno izvedenu keramiku koja se zadržala do današnjeg dana, a i sustav filtriranja vode i udovoljavanja sanitarnim standardima je bio na najvišem mogućem nivou.

U sklopu glavnog bazena, u nastavku se nalazio i mali bazen za djecu koji je dio ovog diplomskog rada i revizalizacije. [2]



Slika 2: Dječji bazen; trening kluba Primorje

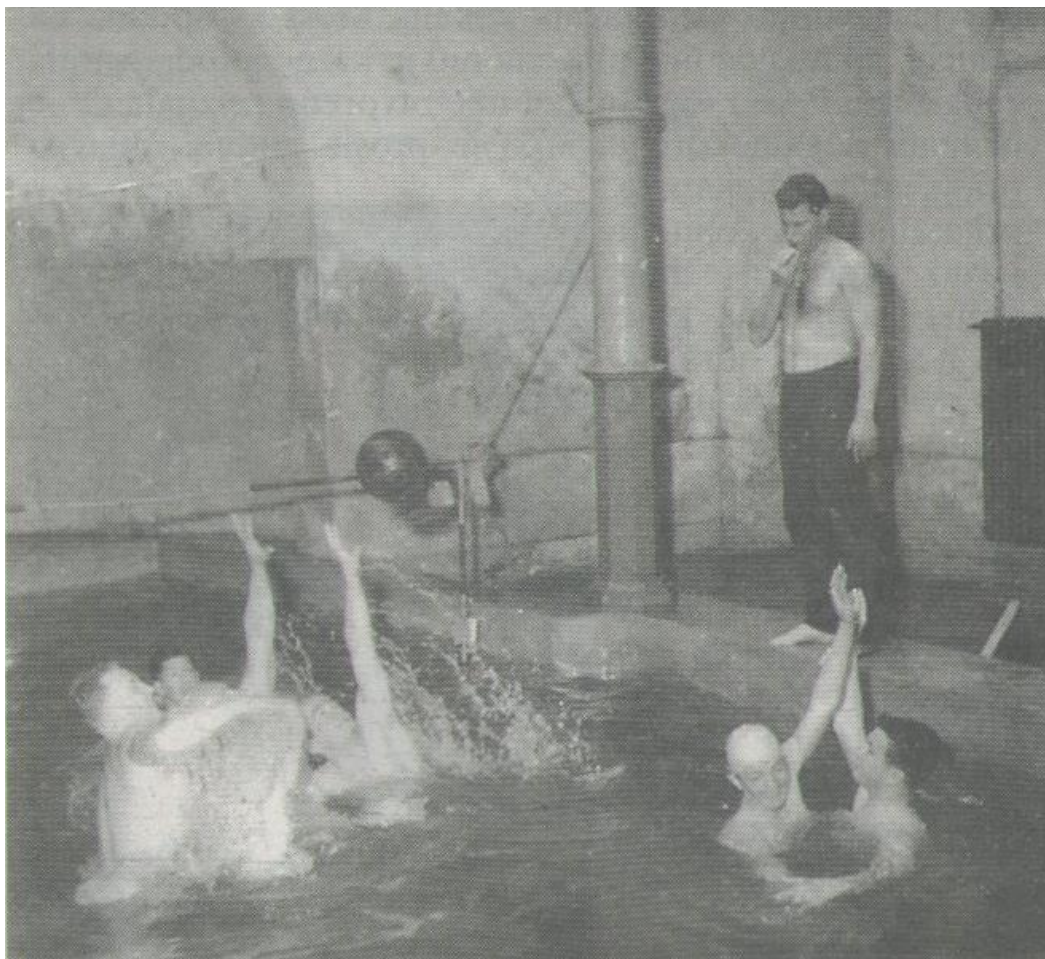

Slika 3: Prostor turske kupelji korišten za vaterpolo trening kluba „Victoria“

Sušačko gradsko kupalište „Strauss“ je 1919. bilo poprište prvih plivačkih natjecanja te je tadašnji kupališni režim zahtijevao da se muškarci kupaju odvojeno od žena.

Društvo je osnovano 1908. godine u Sušaku pod imenom Hrvatski sportski klub „Viktoria“ i najstariji je plivački klub u Hrvatskoj. Pod tim imenom je djelovalo do završetka Drugog svjetskog rata. Godine 1945. formirano je sportsko društvo „Primorac“, a od 1948. godine stvara se plivački klub „Primorje“, koje zatim prerasta u plivački i vaterpolo klub „Primorje“ sa plivačkom i vaterpolo sekcijom.

Iako je Victoria započela kao sportski, zatim nogometni klub, nakon Prvog svjetskog rata bila je napoznatija kao plivački klub.

Izgradnjom zimskog 25-metarskog bazena na Školjiću 1963. godine, plivanje kojim je Rijeka prednjačila u jugoslavenskim sportskim krugovima uzima još veći zamah. Novoizgrađeni zimski bazen iznjedrio je velike zvijezde riječkog plivanja, kako u muškoj tako i u ženskoj konkurenciji. Osim što se ruše klupski rekordi, dio plivača odlazi u reprezentaciju. Sve to pridonosi tome da plivački klub Primorje 1969. godine odnosi titulu prvaka države.

Od samih početaka kada je na Sušaku utemeljen klub „Victoria“ odnosno „Primorje“ predstavljao je ponos riječkog sporta okupljajući mladež željnu sportskog načina života.

[3], [4]

### **2.3. Propadanje bazena Školjić**

Propadanje bazena na Školjiću je započelo kada je otvoren novi bazen na Kantridi 1974. godine, da bi 1980-ih godina Školjić bio u potpunosti zatvoren zbog prestanka atraktivnosti za sportaše uslijed izgradnje novog bazena.

Osim napuštanja i zapuštenosti kompleksa uzrokovane ljudskim nemarom, pronalaze se podaci kako je na loše stanje i razaranje konstrukcije od armiranog betona utjecalo djelovanje podzemnih voda po kojima je prostor Školjića poznat.

## **2.4. Mikro/makro lokacija bazena Školjić**

Prostor bivšeg zimskog kupališta Školjić se nalazi na prostoru gradskog naselja Školjić neposredno blizu gradskog centra, između dvije značajne i nekad ključne riječke ulice, Vodovodne ulice i Ružičeve ulice uz potok Rječinu.

Ulica u kojoj se kompleks nalazi je servisne namjene.

Kada govorimo o makrolokaciji objekta, on se nalazi u neposrednoj blizini KD Autotrolej d.o.o., stambene zgrade u Vodvodnoj ulici i parkinga Školjić čija parkirna mjesta se nalaze tik uz fasadu objekta. Obzirom na okruženje u kojem se nalazi, područje je nekad imalo dominantno industrijsku djelatnost.

Kolni prilaz kompleksu je dvosmjernom ulicom uz prostor parkinga Školjić koji završava u jednosmjernoj ulici i gospodarskom dvorištu obrta u blizini.

Pješački pristup bazenskom kompleksu je moguć iz nekoliko smjerova; sa zapane strane se prilazi nekadašnjoj turskoj kupelji, južni prilaz omogućava pristup današnjem javnom kupalištu dok je istočni ulaz iz prostora Autotroleja bio nekadašnji glavni ulaz bazena koji je djelovao od 1963. godine o čemu svjedoči i ploča na fasadi te velika dvokrilna ulazna vrata.

Niti jedan od navedena tri ulaza nije deniveliran te je pristup omogućen osobama sa invaliditetom i smanjene pokretljivosti.

Od infrastrukturne opreme sa svih strana objekta se nalazi javna rasvjeta u prilično lošem stanju te djelomična horizontalna signalizacija prometnice. Ne nalazimo koševе za smeće dok su asfalt i betonski rubnjaci u vrlo lošem stanju.

## **2.5. Trenutno stanje bazena Školjić**

Zimski bazen na Školjiću trenutno je u vrlo lošem i derutnom stanju te cijeli kompleks i dalje nastavlja propadati. Osim evidentno lošeg stanja kompleksa kupališta, cijelo uže i šire područje je u urbanistički silaznoj putanji sa tendencijom propadanja i izostankom ulaganja u šire područje Školjića kao i susjedne ulice nekadašnje uslužne i industrijske namjene

Od cijelog kompleksa trenutno se koristi samo javno kupalište. Otvoreno je tri dana u tjednu u točno određenim terminima.

Osim za higijenske potrebe jedini za što se koristi kompleks kupališta je kao kulisa postapokaliptičnih filmova i glazbenih video – uradaka (promotivni spot Rijeke kao prijestolnice kulture za projekt Rijeka 2020).

U prostor bivšeg kupališta na Školjiću moguće je ući na vlastitu odgovornost čime se može naslutiti stanje u kojem se nalazi.

Od nekadašnjeg kompleksa nalazimo: tursku kupelj, dječji bazen kružnog oblika (koji se također naziva turska kupelj te ga profesorica Olga Magaš u projektima naziva Bagno Ilona, Elena), veliki pravokutni bazen sa galerijama, hodnike i popratne prostorije.

Revitalizacija prostora turske kupelji (oba dijela) će biti obuhvaćen ovim diplomskim radom te je ona ujedno i nastariji dio bazenskog kompleksa.

Analizirani prostor je u vrlo lošem stanju te su vidljivi tragovi prodora vlage; žbuka se odvaja od zidova, stropne obloge su mjestimično odvojene od konstrukcije te su vidljivi čelični nosači.

Mjestimično priroda zalazi u konstrukciju, zid i vegetacija su na pojedinim mjestima u potpunosti isprepleteni.

Centralni prostor turske kupelji zauzela je bazenska kada u dva nivoa okružena stupovima riječke proizvodnje. Frontalni zid bazenske kade je od opeke dok je ostatak armirano-betonske izvedbe, te se na dijelu pojasa iznad bazena vide fragmenti keramičkih bazenskih pločica.

Sam prostor turske kupelji stilski podsjeća na rimske terme.



Slika 4: Turska kupelj

Od zanimljivih detalja u prostoru nalazimo čelično lijevano željezne stupove sa dilatacijskim prekidima i stakleni krov bazena.

Stupovi su izrađeni upravo u riječkoj ljevaonici i kovnici Mattea Skulla smještenoj u obližnjoj Vodovodnoj Ulici što je vidljivo na lijevanom otisku stupa.



Slika 5: Ljevanoželjezni stup iz radionice Mattea Skulla

Šest željeznih stupova okružuje bazensku kadu te im je kapitel rasčlanjen na četiri dijela tj. izveden križno, industrijskim stilom sa stiliziranim volutama.

Stup je dilatacijama i istaknutim spojevima podijeljen na četiri segmenta po visini te je prvi od četiri segmenta koji se nastavlja na bazu poligonalnog presjeka dok su ostala tri kružnog presjeka. Baza je također nešto deblja od ostatka presjeka.

Dvostrešni krov sa željeznim dilatacijama te rešetkastom konstrukcijom koja se ponavlja tri puta preko kraćeg raspona krova još uvijek stoji bez većih oštećenja.



Slika 6: Stanje staklenog krova turske kupelji



Trokutasti zabat ispod krova se nalazi na pravokutnom pojasu koji je ukrašen vijencima u nekoliko zona sa kvadratnim štukaturama.

Sam prostor arhitektonski podsjeća na mješavinu klasične arhitekture modernog klasicizma i art nouveaua u kombinaciji sa primjesom industrije.

„Okrugli dio“ turske kupelji je također dotrajao i u jako lošem stanju. Specifičnost te prostorije je njezin kružni oblik, šatorasti krov od 8 segmenata, te središnji okrugli stepenasto denivelirani bazen.

Iako je zidna žbuka u vrlo lošem stanju i vidi se vlaga na zidovima, betonski bazenski dio je u jako dobrom stanju te djeluje prljavo a ne dotrajalo.

U prostoriju se ulazi polukružnim stepenicama te su na zidovima još uvijek vidljive keramičke pločice plavih nijansi. Svuda u kompleksu, pa tako i ovoj prostoriji nalaze se

mnogobrojni radijatori te je u hodnicima oko bazena postojalo podno grijanje što govori o standardu kompleksa i promišljeno utrošenoj toploj vodi.



Slika 7: "Dječji bazen"

## 3. CILJEVI

### 3.1. Motivi odabira teme revitalizacije bazena Školjić

Rijeka ne obiluje raznovrsnim prostorima javne namjene, a i oni koji postoje su uglavnom zapušteni i u vrlo lošem stanju, od otvorenih do zatvorenih prostora.

Vrlo lako se može zaključiti kako Rijeci nedostaju uređeni javni prostora bilo kojeg vida (parkovi, trgovi, galerije, čitaonice, šetnice i slično) te bi njihova prisutnost doprinjela revitalizaciji prostora ali i metalnog, duhovnog i fizičkog stanja čovjeka.

Osvještavajući potrebu za javnim prostorima nekomercijalne namjene te upoznavanjem sa pojmom POPS-a („privately owned public space“) koji je dobar primjer simbioze privatnog i javnog dolazi se do ideje revitalizacije zapuštenog prostora u prostor javne namjene.

Dakle, polazišna točka ovog diplomskog rada bila je potreba za kvalitetnim javnim prostorom u gradu Rijeci koji će imati pozitivan širi utjecaj, od utjecaja na pojedinca, do utjecaja na lokalnu zajednicu u neposrednoj blizini.

Osim gore navedene problematike nedostajućih kvalitetnih prostora, u Rijeci je također pristutan višegodišnji problem zanemarivanja i gotovo potpunog zapuštanja nekad industrijski i društveno aktivnih prostora koji nisu više u funkciji te su prepušteni propadanju.

Naime, bilo je potrebno odrabrati jedan od mnogih lokaliteta priladnih za revitalizaciju u gradu te su u užem izboru bile četiri makrolokacije; Ulica Milutina Baraća, lučka skladišta u Rijeci zajedno sa porto Barošom, kompleks Rikard Benčić te nekadašnji kompleks bazena na Školjiću.

Obzirom da će nekadašnja Industrijska Ulica – Ulica Milutina Baraća sa brodogradilištem 3. Maj, Zagrebačkom obalom i koridorom državne ceste DC 403 služiti za transport kamionskog prometa u svrhu dopreme dobara u i iz luke nije se činio kao plodonosni odabir, dok su druge dvije lokacije u procesu projektiranja i izvedbi zamišljenih revitalizacija.

Odabir lokacije se nametnuo sam po sebi te je pao na poprilično zapušten i zanemaren prostor Školjića.

Detaljnim terenskim i računalnim istraživanjem došlo se do zanimljivog i gotovo zaboravljenog dijela povijesti Rijeka – nekadašnjih bazena na Školjiću.

Po odabiru lokacije, razmišljalo se na koji način revitalizirati taj prostor.

Obzirom da postoji potencijal okolnog prostora, prostora uz Rječinu, uključujući susjednu paralelnu Ružičevu ulicu odabir se sveo na dio bivšeg kompleksa bazena – „tursku kupelj“ te „dječji ili okrugli bazen“.

Revitalizacija ovog prostora bi imala izravne pozitivne posljedice na okolno stanovništvo Starog grada, Školjića, Vodovodne ulice ali i grada Rijeke u vidu poboljšanja kvalitete života (pristup knjižnici i kulturnim sadržajima potiče intelektualni rast, obrazovanje i kulturni razvoj), stvaranja zajedničkog identiteta (novo uređeni prostor postaje prepoznatljiv simbol lokalnog prostora te se ljudi mogu identificirati sa kulturnim institucijama koje obogaćuju njihovu svakodnevicu), oživljavanja socijalnih interakcija (knjižnica i galerija nude prostor za susret i razmjenu ideja što potiče socijalne interakcije među ljudima i stvaranje novih veza unutar zajednice te potiče građanski angažman) i smanjenju osjećaja nesigurnosti (uređeni i osvijetljeni prostori pridonose osjećaju sigurnosti i smanjenju mogućnosti razvoja vandalizma nasuprot nekad mračnom i zapuštenom prostoru).

Osim navedenih pozitivnih posljedica revitalizacije prostora na ljude dolazi i do pozitivnih strana ekonomskog karaktera revitalizacije i investiranja na način da se povećava vrijednost nekretnina užeg područja, stvaraju se poslovne prilike i potencijalno nove točke kulturnog privlačenja turista i lokalnog stanovništva što potiče otvaranje novih poslovnih poduhvata užeg i šireg prostora. Također bi se povećalo zaposlenje jer otvaranje novih poslovnih prilika i kulturnih institucija dovodi do potrebe za radnicima i osnažuje lokalno gospodarstvo.

## 4. RJEŠENJE REVITALIZACIJE I PRENAMJENE BAZENA ŠKOLJIĆ

Diplomski rad prikazuje revitalizaciju zapuštenog kompleksa kupališta na Školjiću.

Ideja je od nekad omiljenog riječkog mjesta te nakon toga zapuštenog prostora napraviti privlačno mjesto susjedstvu ali i cijelom gradu.

Osim planiranih sadržaja koji unutar samog objekta, nužno je objekt „otvoriti“ prema gradu i ostvariti novu prometnu i pješačku komunikaciju koja privlači na korištenje sadržaja.

Prometnu i pješačku komunikaciju bi mogli ostvariti i prilazom iz susjedne Vodovodne ulice te uz ulaz u Autotrolej.

Prema registru kulturnih dobara Republike Hrvatske, građevina nije pod konzervatorskom zaštitom. Usprkos tome, radove je potrebno izvesti uz savjetovanje konzervatora te se rekonstrukcija treba uraditi na način da su svi sadržaji dostupni osobama smanjene pokretljivosti.

Revitalizacija projekta bi omogućila i revitalizaciju Školjića koji je premalo iskorišten, te bi se područje Školjića pokušalo ponovno učiniti atraktivnim građanima.

Glavna ideja revitalizacije prostora je bila projektirati prostor zanimljiv posjetiteljima iz cijelog grada ali i izraditi programski zanimljiv prostor koji će oživiti i povezati lokalnu zajednicu sa širim prostorom grada.

U ovom slučaju bi to bio dio ogranka postojeće gradske knjižnice u čijem prostoru bi se nalazila mala lokalna knjižnica sa galerijom i osmišljenim programima za korisnike.

U prostoru autorskoga naziva „Quattro soba“ (pravokutna soba), u kojoj se sada nalazi bazenska kada, bila bi smještena glavnina knjižnice, dok bi zapadna soba autorskoga naziva „Otto soba“, u kojoj se sada nalazi okrugli dječiji bazen, služio u većem dijelu kao knjižnica, a u manjem dijelu kao galerija.

## 4.1. Očuvanje duha mjesta

Prema deklaraciji o zaštiti duha mjesta iz Qubeca, „*Genius loci*“ (duh mjesta) predstavlja vrednovanje potencijala mjesta koja nas okružuju. Na taj način kreiramo kontinuitet u gradnji, ali i kulturi oko nas. Genius loci se može odraziti na razini krajolika, urbanog prostora ali i individualne kuće.

Sastoji se od vrlo opipljivih elemenata kao što su mjesto, građevina, objekti i nematerijalni elementi u koje spadaju sjećanja, naracija, teksture, boje, rituali mjesta i sve ono što značajno pridonosi stvaranju mjesta i oblikovanju njegova duha.

Očuvanje mjesta ne postoji bez ljudi i zajednica koje su čvrsto povezane sa čuvanjem vitalnosti, memorije i kontinuiteta duha koji okružuje mjesto njihova življenja.

Gubitkom te povezanosti dolazi do napuštanja i degradacije određenog mjesta na što često nailazimo u Rijeci.

Ponovnim buđenjem životnosti i namjenskom upotrebom zapuštenih zajedničkih prostora i urbanih cjelina, koja će slijediti smjer zadovoljavanja potreba lokalnog stanovništva, moguće je zajednici vratiti vitalnost i značaj duha mjesta koji je nekad imala.

Arhitektonske smjernice prilikom projektiranja i izgradnje vrlo su bitne kod očuvanja duha mjesta te je potrebno na inovativan način očuvati autentičnost određenih materijala i oblika u zatečenom prostoru.

Temeljitim i pažljivim pristupom potrebno je izgraditi kontekstualno osjetljive građevine kao što je nova gradska knjižnica na Školjiću. Potrebno je kontekst mjesta i vremena ukorporirati u proces projektiranja i gradnje te na taj način arhitekturi dati dojam bezvremenosti koji je povezuje s budućnošću ali i prošlošću.

Kod pristupa arhitektonskom naslijeđu potrebno je voditi računa o obilježju postojeće građe te iskoristiti činjenicu da zatečeno stanje objekta u sebi nosi sjećanje na nekadašnji prostor.

## 4.2. Tipologija gradskih knjižnica

Varijanta revitalizacije prenamjenom u gradsku knjižnicu je odabrana zbog raznolike usluge povezane s čitanjem, obrazovanjem, kulturom i informacijama lokalnoj zajednici koje gradske knjižnice kao javne institucije pružaju.

Gradske knjižnice imaju važnu ulogu u oblikovanju obrazovanja, kulturnog razvoja i društvenog angažmana u urbanim sredinama diljem svijeta.

Neki od ključnih aspekata gradskih knjižnica su:

- Pristup informacijama

Gradske knjižnice pružaju besplatan pristup širokom rasponu informacija, uključujući knjige, časopise, novine, internetske resurse, znanstvene članke i druge materijale. Knjižnice su „informativni hubovi“ koji omogućuju ljudima da istraže različite teme i stječu nova znanja.

- Obrazovanje i učenje

Knjižnice igraju ključnu ulogu u podršci formalnom i neformalnom obrazovanju. Osim knjiga, često nude tečajeve, radionice, predavanja i programe koji potiču učenje, razvoj vještina i stjecanje novih kompetencija.

- Kulturna baština

Gradske knjižnice često čuvaju kulturno naslijeđe zajednice, uključujući stare knjige, dokumente, arhive, rukopise i druge vrijedne materijale. One igraju važnu ulogu u očuvanju povijesti i identiteta grada ili regije.

- Društveni prostor

Knjižnice nisu samo mjesta za čitanje, već i društveni prostori gdje ljudi mogu susresti druge, razgovarati, sudjelovati u kulturnim događajima, umjetničkim izložbama, književnim klubovima i drugim aktivnostima.

- Tehnološki resursi

Moderne gradske knjižnice pružaju pristup računalima, internetskim vezama i drugim tehnološkim resursima što je važno za ljude koji nemaju pristup tim resursima kod kuće ili u drugim okolnostima.

- Podrška zajednici

Knjižnice često organiziraju programe usmjerene na potrebe zajednice, kao što su pomoć u tražnju posla, podrška za studente, tečajevi jezika, pomoć kod pisanja i drugi praktični resursi.

- Dostupnost raznolikosti

Gradske knjižnice nastoje osigurati raznoliku kolekciju knjiga i materijala koje odražava različite interese, kulture i svjetonazore prisutne u zajednici

- Inovacija

Mnoge knjižnice se neprestano prilagođavaju promjenama i uvode nove tehnologije kako bi ostale relevantne i korisne za svoje korisnike.

Možemo zaključiti kako su gradske knjižnice mjesto gdje se spaja obrazovanje, dijeljenje znanja, kultura i zajednica te igraju ključnu ulogu u podržavanju društvenog i intelektualnog razvoja lokalne zajednice.

#### **4.2.1. Knjižnica kao treći životni prostor**

Pojam trećeg prostora prvi put pronalazimo kod američkog sociologa urbanizma Raya Oldenburga u njegovoj monografiji naziva „*The Great Good Place*“ iz 1989. godine.

Sam koncept trećeg prostora je razrađen još 1982. godine u članku časopisa *Qualitative Sociology* kao ideje javnog prostora izvan doma i posla. Tek nakon iscrpnog Oldenburgovog istraživanja, „fenomen“ trećeg prostora življenja ušao je u širu upotrebu.

Autor za razliku od prvog prostora koji je dom, te drugog prostora koji je radno mjesto treće prostore definira kao neformalne javne prostore u kojima rado i često boravimo jer se u njima osjećamo dobrodošlo i sigurno.

Ray Oldenburg ističe da treći prostori nisu ništa drugo nego neformalna, javna mjesta okupljanja te navodi važnost takvih mjesta za zajednicu jer bez njih bi se životni stil većine sastojao od cikličke ponavljajuće rutine na relaciji dom – posao. Treće mjesto za njega ima sličan osjećaj topline i pripadnosti kakav se pronalazi u svom domu te je – dom izvan kuće.

Iz svega prethodno napisanog proizlazi da su treći prostori ključni za oblikovanje lokalne zajednice i boljitka sveukupnog života grada jer posjetitelji razvijaju osjećaj osobnog



zadovoljstva i dobre volje. U međusobnom druženju i razgovoru stvaraju osjećaj pripadnosti zajednici, postaju svjesniji problema u njoj i zajednički pronalaze rješenja.

U vrijeme kada je većina traženih informacija naizgled dostupna putem interneta te kada većina ljudi ima dojam da se informacije mogu jednostavno pretražiti bez posredovanja knjižnične usluge, posjećenost knjižnicama i čitaonicama predstavlja svojevrsni izazov. Zapravo, više no ikada su nam potrebe knjižnice kao koncentrirani izvori znanja.

Također, u današnje postpandemijsko vrijeme uočena je ponovna potreba za socijalizacijom te je knjižnički prostor kao treći životni prostor društveni kapital. On postaje javni dnevni boravak unutar kojeg jača povezanost lokalne zajednice i grada.

Upravo radi široke dostupnosti svih vrsta informacija i činjenicu da je knjižnica izgubila svoju primarnu ulogu – isključivo riznice znanja, moderne se knjižnice okreću ka ideji knjižnice kao mjesta susreta i društvenog života tj. suvremenog prostora koji bi označavao knjižnicu kao mjesto socijalne interakcije i inkluzije.

Društvena uključenost i interakcija su one vrijednosti koje bi se nastojale promaknuti u novoj gradskoj knjižnici na Školjiću. U okruženju takve knjižnice korisnik se odmiče od rutine i poznatih sadržaja kakvi su mu servirani na poslu i kod kuće, a promiče se prihvaćanje, suradnja i tolerancija te se njeguje dijalog o pitanjima važnim za zajednicu.

Sadržaji koje nudi takva vrsta knjižnice kao trećeg mjesta druženja trebaju biti zabavni i opuštajući, ali istovremeno inspirativni čime se potiče štiti broj članova zajednice da odluče slobodno vrijeme provesti družeći se u knjižnici.

Lokalne knjižnice odgovara osnovnom mjerilu trećih mjesta – „dostupnost na način da ih korisnici mogu uključiti u svoju rutinu, redovitost dolazaka više ljudi, ugodna atmosfera, besplatna ili vrlo jeftina“.

Osiguravanjem ovakvih prostora i uvjeta rada, pružena je mogućnost da knjižnice postanu idealna treća mjesta jer su u njih svi dobrodošli bez obzira na društveni i imovinski status ili dob. Male gradske knjižnice prednjače u tome jer predstavljaju svojevrsni lokalni pristup znanju, osiguravaju osnovne uvjete za cjeloživotno učenje, kulturni razvoj pojedinca, lokalne zajednice, a time i napredak društva uopće. [5]



Slika 8: Knjižnice kao treći prostori i mjesto susreta zajednice [5]

#### **4.2.2. Funkcionalna shema tipične gradske knjižnice**

Funkcionalna shema tipične knjižnice obično se sastoji od nekoliko glavnih funkcionalnih područja koja podržavaju različite aspekte knjižnične usluge i korisničkog iskustva.

Osnovne komponente takve funkcionalne sheme su:

- Ulazni prostor i doček

Ovo je prvi prostor s kojim se korisnici susreću prilikom ulaska u knjižnicu. Najčešće se ovdje nalazi recepcija, informacijski pult, samoposlužni terminali za posuđivanje i povrat knjiga te informacije o knjižničnim uslugama i programima.

- Kolekcija

Ovdje se nalaze police s knjigama, časopisima, novinama i drugim materijalima. Kolekcije mogu biti podijeljene prema različitim kategorijama, žanrovima ili temama kako bi korisnicima bilo lakše pronalaziti ono što ih zanima.

- Čitaonica i sjedeći prostori

Ovo su prostori gdje korisnici mogu sjediti, čitati, učiti i istraživati. Obično se ovdje nalaze stolovi, stolice, fotelje, stolovi za rad na računalima i ostali prostori za sjedenje.

- Multimedijalni i tehnološki resursi

Ovdje se nalaze računala, internetski terminali, mediji i elektronički resursi – mjesto gdje korisnici mogu koristiti tehnologiju i pristup digitalnom sadržaju.

- Dječji kutak

Mnoge knjižnice imaju poseban dio posvećen djeci, sa slikovnicama, dječjim knjigama, igračkama i drugim aktivnostima koje potiču crtanje i učenje kod najmlađih.

- Radionice za prostore i programe

Ovi prostori se koriste za različite edukativne i kulturne programe kao što su radionice, predavanja, književni događaji, izložbe i druge aktivnosti koje povezuju knjižnicu sa lokalnom zajednicom.

- Sobe za sastanke i konferencije

Prostor često dostupan zajednici i poslovnim korisnicima za sastanke, konferencije i prezentacije.

- Zvučno izolirane sobe

Prostori koji omogućuju korisnicima privatno i koncentrirano radno okruženje, posebno za istraživanje, učenje i rad na projektima.

- Toaleti

Osnovni infrastrukturni elementi koji omogućuju korisnicima udobnost i praktičnost tijekom boravka u knjižnici.

- Vanjski prostori:

Neke gradske knjižnice imaju vanjske prostore kao što su terase, vrtovi ili prostori za druženje na otvorenom.

Funkcionalna shema varira ovisno o veličini i specifičnostima svake knjižnice. Nužno je osigurati raznolike prostore koji zadovoljavaju potrebu različitih korisnika i podržavaju različite aktivnosti, od čitanja i učenja do druženja i kreativnih događanja.

Niže je prikazana tipična tlocrtna funkcionalna shema male gradske knjižnice, u ovom slučaju Gradske knjižnice i multimedijalnog cestra Labin izgrađenog 2013. godine.

Na tlocrtnoj shemi nalazimo:

1. Ulaz
2. Garderoba
3. Hodnik / Galerija
4. Toaleti
5. Internet prostorija
6. Instalacija: Memorija rudarstava
7. Multifunkcionalna dvorana
8. Prostor za pohranu
9. Administracija
10. Glavna dvorana (10.1. Prostor za istraživanje, 10.2. Prostor generalne literature, 10.3. Prostor za mlade, 10.4. Prostor za djecu)

[6]

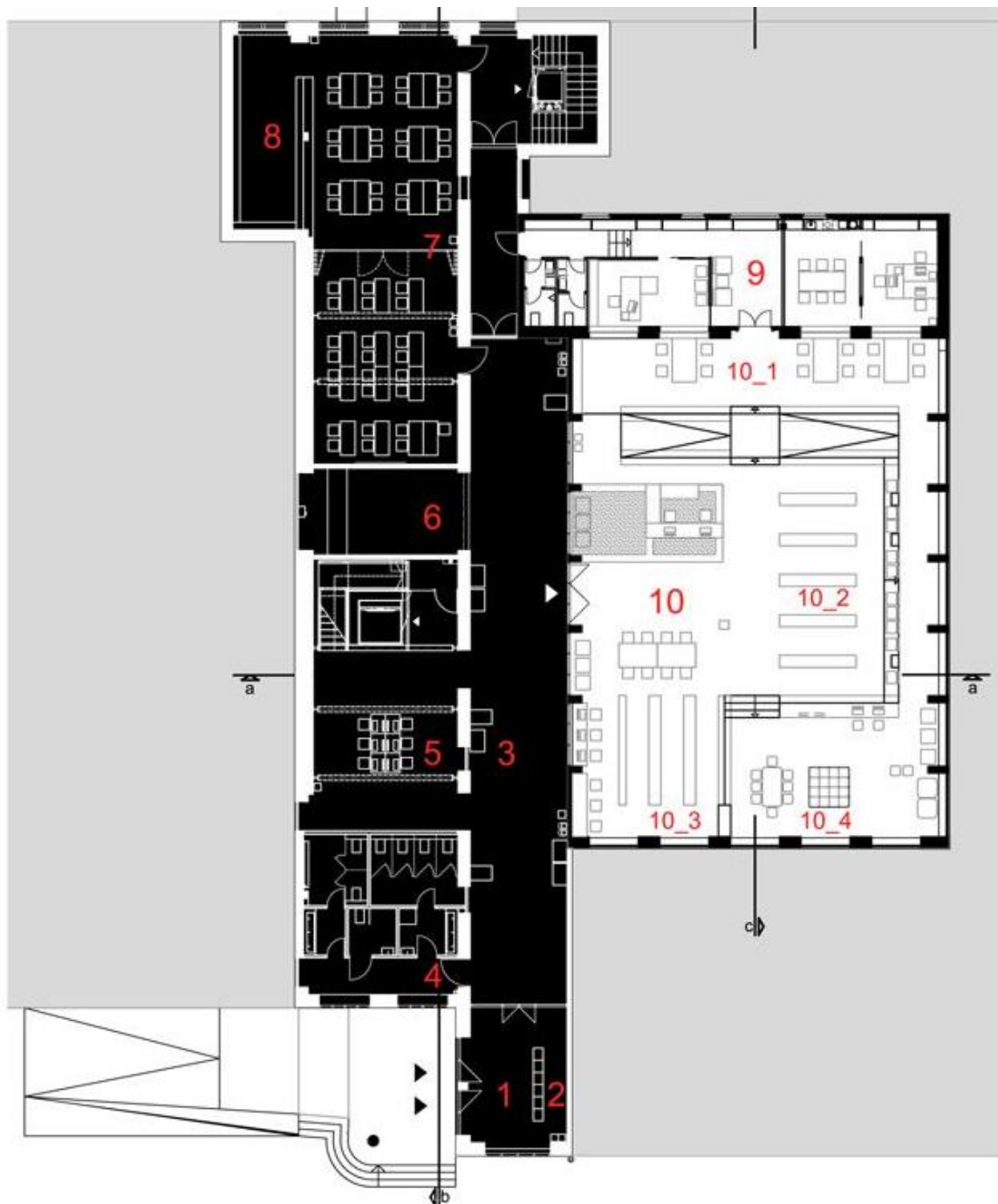

Slika 9: Tipična funkcionalna shema gradske knjižnice [6]

Fotografija broj 10 prikazuje funkcionalnu shemu projektirane gradske knjižnice na mjestu bivšeg kupališta na Školjiću.

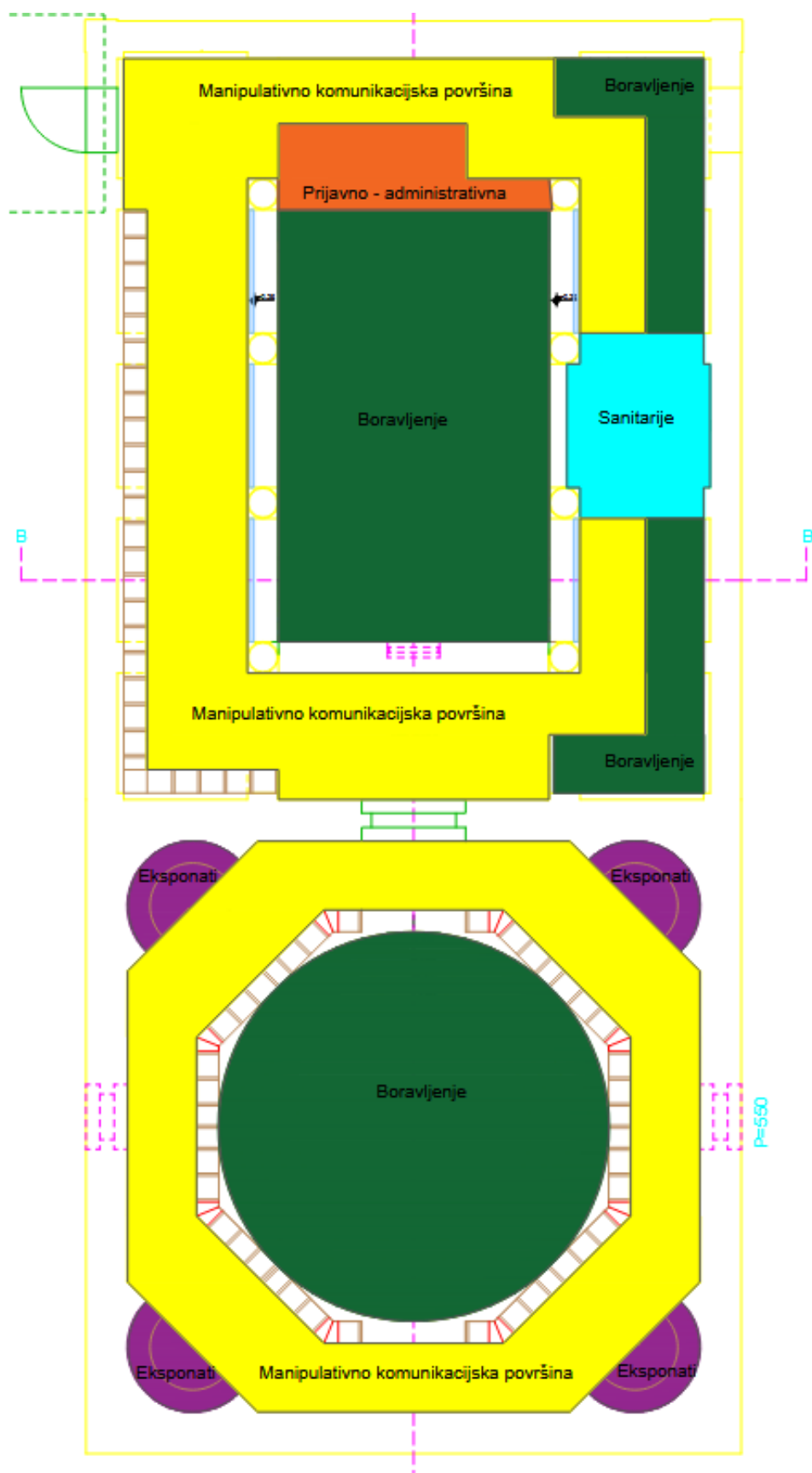

Slika 10: Funkcionalna shema prenamjene bazena Školjić u gradsku knjižnicu

### **4.3. Referentni primjeri prenamjene prostora u knjižnice**

Transformacija povijesnih zgrada u knjižnice 21. stoljeća nije neuobičajena pojava u svjetskoj arhitekturi. Iako je to vrlo osjetljiv zahvat moguće je prenamijeniti povijesne zgrade u funkcionalne i korisniku atraktivnu knjižnicu.

Primjeri iz svijeta pokazuju da ponovna uporaba postojećih zgrada pridonosi urbanoj obnovi i održivosti te se sve više knjižnica seli u već postojeće zgrade koje se obnavljaju i prilagođavaju novim potrebama. Jedna od prednosti revitalizacije postojećih povijesnih zgrada je njihova lokacija. Takvi objekti najčešće zauzimaju vrlo pogodan prostorni smještaj unutar grada što ima za posljedicu privlačenje velikog broja korisnika.

Očuvanje i ponovna uporaba prostora i objekata predstavlja „trend“ koji postaje sve primjenjiviji. Osim zadržavanja izgleda prostora koji posjeduju jaku arhitektonsku identifikaciju, prostori sa snažnim identitetom predstavljaju svojevrsni kontrapunkt virtualnim prostorima (pa čak i virtualnim knjigama). Širenje digitaliziranog virtualnog svijeta eksponencijalno je pojačano između ostalog i korona krizom pa se ovakvim iskorištavanjem prostora naglašava potreba za stvarnim i opipljivim prostorom učenja i čitanja.

Pozitivna posljedica ovakvog načina iskorištavanje postojećih građevina je očuvanje vrijednih povijesnih zgrada koje će neizbježno propasti ako se ne revitaliziraju i ne koriste.

Ukoliko, kao na primjeru ovog diplomskog rada, smještamo knjižnicu na mjesto zapuštene baštine ili nekadašnjeg kompleksa, ne revitaliziramo samo pojedini objekt, već revitaliziramo čitavo njegovo susjedstvo i aktiviramo društvenu zajednicu u neposrednoj blizini revitaliziranog objekta.

Knjižnice mogu biti masivne i svečane, najčešće sa klasičnim portalima i policama za knjige od poda do stropa. Druga varijanta su manje i razigrane knjižnice, prozračne, svijetlih boja i laganih struktura. Manje verzije knjižnica mogu biti pristupačnije lokalnoj zajednici te unatoč veličini njihovi prostori mogu sadržavati niz sadržaja i aktivnosti.

Iako su male, knjižnice iz daljnjih primjera su ostvarile veliki utjecaj na lokalnu zajednicu, dajući težinu izreci da se knjiga ne sudi po koricama.

#### 4.3.1. Gradska knjižnica Brooklyn

Smještena neposredno uz East River rijeku pored Manhattanskog mosta knjižnica se nalazi unutar povijesne četvrti u susjedstvo naziva Dumbo (*Down Under the Manhattan Bridge Overpass*).

Područje je izvorno bilo trajektno pristanište, obilježeno industrijskim i skladišnim zgradama iz 19. i ranog 20. stoljeća, belgijskim blokovima ulica i položajem uz impozantno sidrište Manhattanskog mosta.

Krajem 20. stoljeća kvart se preuređuje u luksuznu i rezidencijalnu poslovnu zajednicu koja naprije postaje utočište za umjetničke, umjetničke galerija, a trenutno središte tehnoloških startupa.

Knjižnica se nalazi u prizemlju višekatnice iz 1901. godine koja je nekoć bila tvornica torpeda, a kasnije postrojenje za reciklažu.



Slika 11: Javna knjižnica u nekadašnjoj industrijskoj zgradi [7]



Zgrada sadrži stanove i poslovne prostore zajedno s knjižnicom površine od oko 600 metara kvadratnih te knjižnica zauzima dio prizemlja.

Lokalni arhitektonski studio Work Architecture Company, poznatiji kao WORKac je htio postići dizajn inspiriran slojevitom poviješću. Dijalog između starog i novog je postignut i nastavlja se u cijelom prostoru.

Sačuvani su izvorni zidovi od opeke sa unutarnje strane, a ulaz je naznačen sa crveno bijelom grafikom na opeci vanjske fasade koji je vidljiv i sa druge strane obale East Rivera, te daje jasan identitet i poziv na ulazak u ovaj javni objekt.



Slika 12: Izvorno zidana opeka industrijske zgrade [7]

Unutar knjižnice se izmjenjuju povijesni elementi sa suvremenim značajkama. Sačuvani su visoki stropovi visine do 5 metara koji donose dnevno svjetlo i omogućuju pogled na okolinu. Zakrivljeni stropni otvori omogućuju pogled na izvorno masivni drveni strop.



Slika 13: Čitaonica Brooklynske knjižnice [7]

Unutar paviljona nalazi se dječji prostor jarko narančasti nijansi, stepenice za sjedenje i igru te prostor za priču. Dječja je zona malo uzdignuta, što omogućuje mladima pogled iznad glavne čitaonice i pogled prema rijeci i horizontu Manhattana.

Izvan središnjeg paviljona postoji niz prostora i programa namijenjenih tinedžerima i odraslim posjetiteljima.

Knjižnica je osmišljena da stavi djecu u središte fokusa na temelju povratnih informacija zajednice koje su ukladale da nedostaju dječji prostor i programi.

Ova knjižnica predstavlja prvi novi ogranak sustava javne knjižnice u Brooklynu posljednjih nekoliko desetljeća te je dio većeg projekta javnog stanovanja. [7]

### **4.3.2. Biblioteka Can Manyer Barcelona**

Nekadašnja tvornica tekstila, Can Manyer danas je knjižnica u selu Vilassar de Dalt u Kataloniji, provincije Barcelona.

Projekt je izrađen 2014. godine od projektnog studija DFT iz Barcelone.

Općinska knjižnica se nalazi u glavnoj prostoriji skladišta Can Manyer, starog tekstilnog pogona iz 19. stoljeća. Projekt je podrazumijevao preuređenje stare tvornice i smještanje nove knjižnice u nju, što je značilo da je potrebno preurediti i restaurirati povijesno naslijeđe te u to uklopiti novi javni objekt.

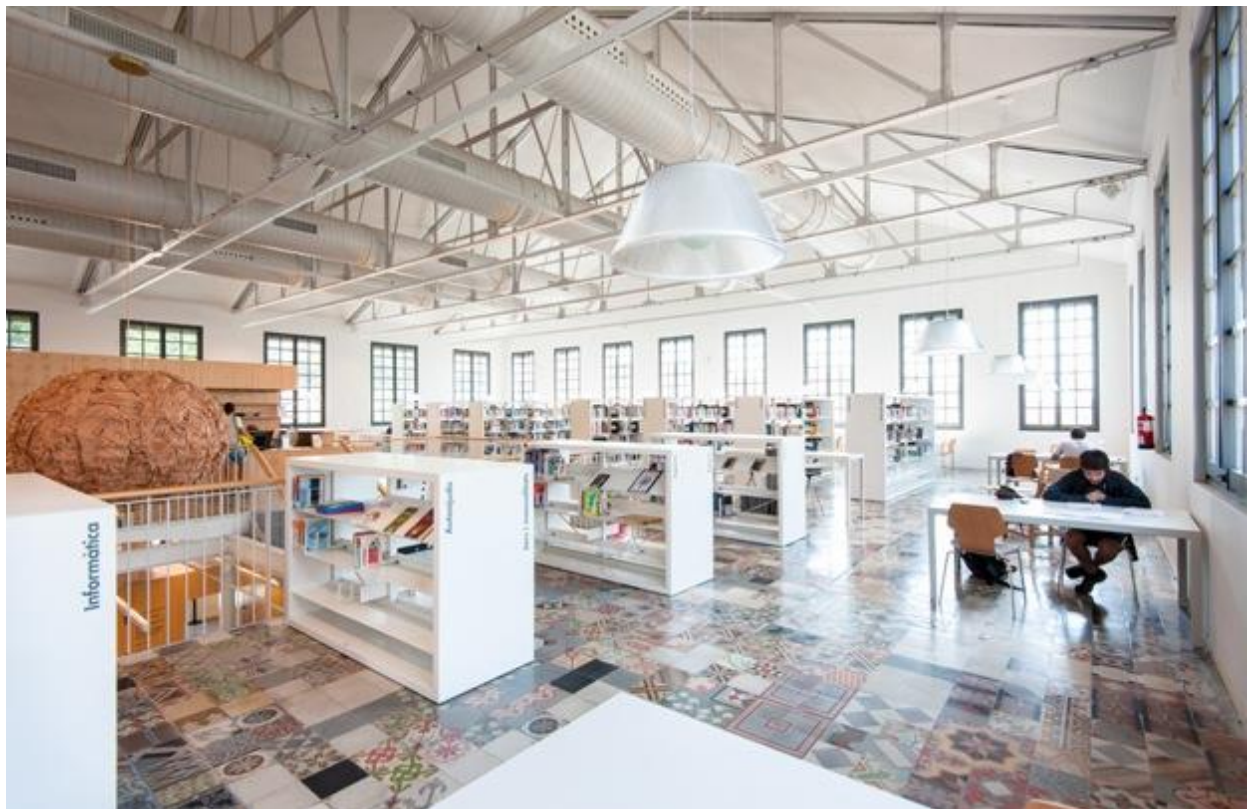

Slika 14: Kat knjižnice Can Manyer [9]

Knjižnica je podijeljena na dvije etaže, pri čemu prizemlje karakterizira konstruktivni sustav stupova i španjolskog tipa volti, a kat rešekasti konstruktivni sustav.

Bilo je nužno osigurati zatvorene prostore unutar knjižnice te je projektirano nekoliko drvenih konstrukcija koje nisu sezale do glavnog stropa, ali su imale vlastiti.

Projekt je racionalan te njeguje tradiciju izvorne građevine. [8], [9]



Slika 15: Unutrašnjost Can Manyer knjižnice [9]

### **4.3.3. Knjižnica Sveučilišta primijenjenih znanosti HTWG Konstanz**

HTWG Sveučilišna knjižnica primijenjenih znanosti se nalazi na rubu starog grada Konstanz i ima pogled na jezero Bodan na čijim je obalama grad Konstanz na i Alpe.

Zgrada u kojoj se knjižnica nalazi je zaštićena zgrada i izvorno je bila klaonica izgrađena između 1877. i 1879. godine. Djelovala je do 1991. u izvornoj funkciji.

Radovi na prenamjeni u knjižnicu su započeli 1994. godine te je knjižnica otvorena 1997. godine usmjerena za studente inženjerstva i računarstva, dizajna i arhitekture.

Zadržani su glavni konstruktivni elementi izvorne zgrade, a unutrašnjost je ogoljena.

U glavnoj dvorani su najupečatljiviji detalji lijevanoželjezni stupovi, te drvene grede.

Interijer je dizajniran na način da se koristio izvorni materijal – drvo i čelik.



Slika 16: Unutrašnjost knjižnice i njezini glavni konstruktivni elementi

Prostor nudi i mjesta za učenje koja se nalaze u bočnim krilima, kao i čitaonice časopisa, a 2017. je stvoren novi prostor za druženje i sjedenje. U podrumima se nalaze prostori za sanitarne čvorove i tehničke potrebe.

Iako je većina knjižne građe dostupna online, broj posjetitelja ove knjižnice raste te iznosi oko 170.000 ljudi godišnje.

Korisnici knjižnice su prvenstveno nastavnici i studenti, no knjižnica je otvorena i vanjskim korisnicima. Svatko je može posjetiti i registrirati se kao čitatelj. [10]



Slika 17: Unutrašnjost knjižnice sveučilišta primijenjenih znanosti HTWG Konstanz

#### 4.3.4. Gradska knjižnica Labin

Gradska knjižnica Labin projektirana je 2007. godine a izgrađena je 2013. godine na tlocrtnoj površini od 1200 m<sup>2</sup>.

Nekadašnja zgrada ugljenokopa prenamjenjena je u prostor gradske knjižnice i multimedijalni centar.



Slika 18: Interijer gradske knjižnice Labin [6]

Projekt sagledava kompleks kao cjelinu koja u konačnici funkcionira kao javni prostor i generator kulture u regiji te služi kao mjesto susreta i produkcije kulturnih djelatnika građana Labina i okolice.

Preloženo urbanističko – arhitektonsko rješenje je za viziju imalo zapuštenu i staru industrijsku zgradu, te pogon i nekadašnji kompleks ugljenokopa prenamjeniti u reprezentativni izložbeni prostor i kulturni centar. Obzirom na kvalitetu prostorne organizacije, veličinu i polivalentnost takvoj prenamjeni odgovarao je upravo Labinski zapušteni kompleks Pijacala i ugljenokop.

Prostorno rješenje kompleksa istaknulo je pretvaranje neuglednog i zapuštenog trga oko Šohta (platforme za spuštanje u rudnik) u reprezentativni prostor urbanog karaktera sa Šohtom kao glavnim ikonografskim elementom.

Kompleks se organizacijski dijeli na nekoliko cjelina; Gradska knjižnica unutar Mramorne dvorane; Multimedijalni i kulturni centar u prostorima bivšeg Kupatila; Muzej rudarstva; manji knjižnični trg oko bivših Šohta pod nazivom Pijacal i ostale.

Unutar knjižnice nalazimo internet prostoriju, multifunkcionalnu dvoranu, prostor za pohranu, prostor za istraživanje, prostor generalne literature, prostor za mlade, prostor za djecu.



Slika 19: Dječji odjel i odjel za mlade gradske knjižnice Labin [6]

Koncepcija uređenja interijera knjižnice zasnivala se na ideji zadržavanja starog karaktera zgrade ali uz poštivanje nove funkcije.

U cijelog zgradi su prisutni dijelovi gdje je vidljiva i ogoljena stara struktura. U Mramornoj dvorani u kojoj se nalazi Gradska knjižnica je to dio poda i mramorom prekriveni zidovi dok su u kontaktnoj zoni to zidne pločice, cijevi kupatila itd.



Mramorna dvorana je reprezentativna dvorana u kojoj su se nekad primale plaće i dizali štrajkovi te se novim ambijenstom nastojala postići prostornost i osvjetljenost.



Slika 20: Mramorna dvorana gradske knjižnice Labin [6]

Zatečeni elementi u prostoru su uvjetovali dizajn interijera.

Jedna cijela prostorija je namijenjena „memoriji rudara“ te je na vratima nekadašnjeg ulaza u Kupatilo postavljena vodena zavjesa s video projekcijama iz života rudara.

Monokromatski pristup oblikovanju interijera istaknuo je i prezentirao mramor po kojem je dvorana i dobila ime.

Izraženi su oktogonalni rasteri, od osnovnog rasporeda konstrukcije i stupova zatim okvira prozora i vrata. [6], [11]

## 5. TEHNIČKI OPIS

### 5.1. Lokacija građevine

Prema podacima državne geodetske uprave, kompleks se nalazi na katastarskoj čestici broj 3876 katastarske općine „ STARI GRAD“. Prilaz je omogućen putem katastarskih čestica broj 3880/1 i 3862/5 katastarske općine Stari grad. Upisan vlasnik katastarske čestice 3876 je KD Autotrolej d.o.o., javno poduzeće, katastarske čestice 3880/1 je djelomično Grad Rijeke (Titov trg 3), dok je čestica 3862/5 označena kao „javno dobro putevi i vode“.



Slika 21: Smještaj kompleksa bivšeg kupališta na Školjiću

Analizom Generalnog urbanističkog plana grada Rijeke može se iščitati da se lokacija bivšeg kupališta na školjiću nalazi na površini gospodarske namjene; poslovne, pretežito uslužne i trgovačke namjene.

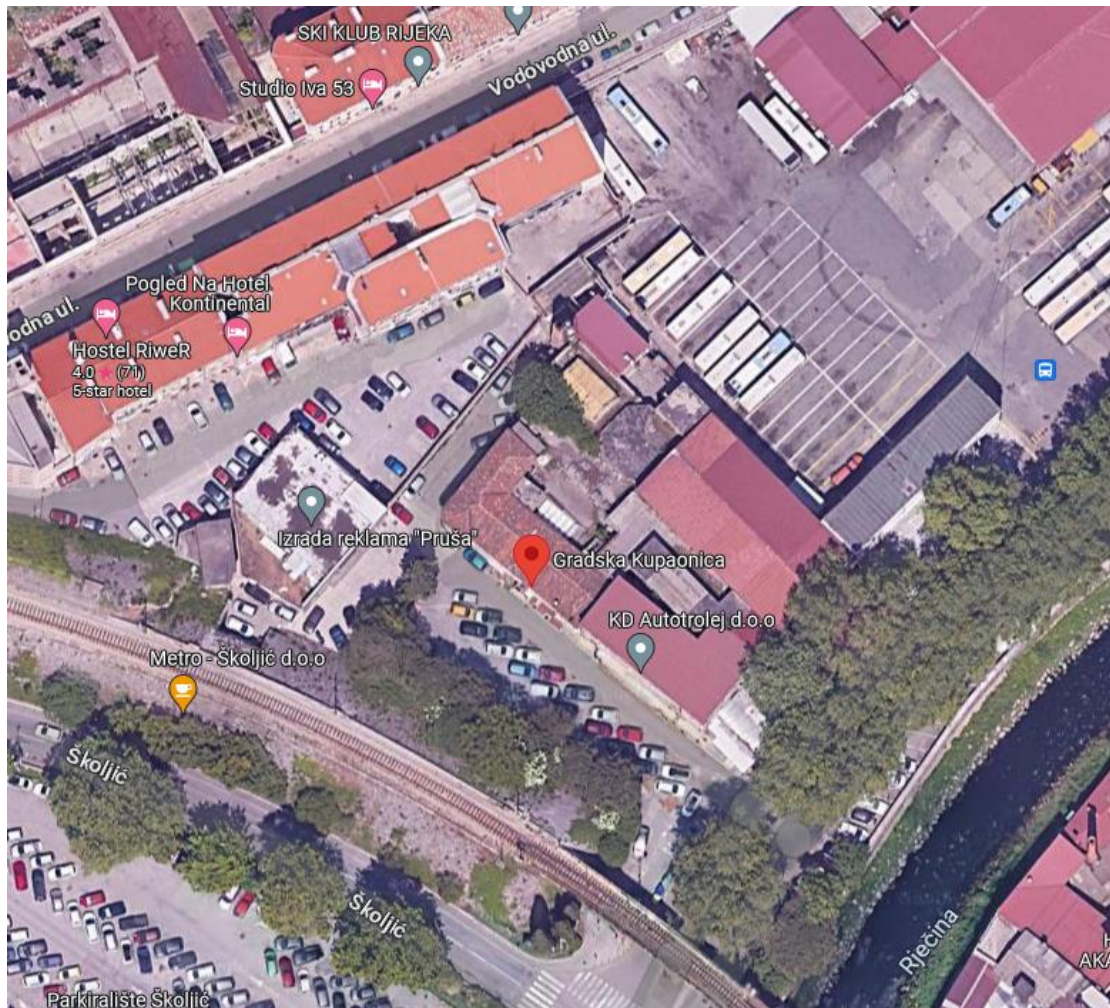

Slika 22: Makrolokacija

## 5.2. Koncept i namjena uređenja prostora

Cilj je u derutnom i zapuštenom dijelu grada stvoriti zatvoreni javni prostor, dostupan ponajprije lokalnom stanovništvu, ne tako reprezentativnog područja čime se želi započeti revitalizacija kako društvenog tako i urbanog okolnog područja.

Prostor bi bio podružnica/dio gradske knjižnice Rijeka te bi služio tome da posjetitelji mogu doći, pregledati, posuditi ili naručiti literaturu.

Primarna namjena je pregledavanje i posudba u svrhu populariziranja fizičke knjige i čitanja dok je sama prodaja sekundarnog karaktera. Iz pogleda narudžbe i prodaje literature, sami lokalitet knjižnice bi služio kao izlog dostupnog sadržaja. Prodaja literature na licu mjesta nije predviđena te bi se ona odvijala online. Na licu mjesta predviđena je prodaja sadržaja

reklamnog karaktera u svrhu već spomenute popularizacije čitanja. (magneti, plakati, „bookmarks“ i sl.)

Svrha prostora nije primarno namijenjena višesatnom radu i proučavanju sadržaja nego populariziranje rekreativnog čitanja u fizičkom-tiskanom obliku i programa koji bi se sastojao od predavanja, prezentacija, seminara, okupljanja kljuba čitatelja i sl.

Osim dijela namijenjenog za čitanje manji dio prostora bi služio kao galerija dostupna lokalnim ali i drugim izlagačima što bi pozitivno utjecalo na promociju kreativnosti i umjetnosti užeg područja. Pristup maloj galeriji mogao bi potaknuti lokalne umjetnike da izlažu svoje radove i utječu na kulturnu dinamiku grada što može imati za posljedicu inspiriranje mladih umjetnika i poticaj rasta gradske kreativne scene.

Idejna namjena prostora i programa je značajno utjecaja na projektiranje interijera, a dizajn interijera je proizašao iz zatečenih elemenata u samom prostoru.

Građevina se želi zadržati u što izvornijem obliku (obzirom na projekt s početka 20.st.), uz minimalne građevinske zahvate. Namještajem, podnim oblogama i unutarnjom obradom zidova želi se formirati osjećaj ugone boravljenja u prostoru knjižnice.

Građevina je podjeljena u dvije cjeline a to su zapadna pravokutna (quattro) soba i istočna oktagon (Otto) soba.

U ovim cjelinama pojavljuju se pet grupa korištenja prostora, a to su:

- Manipulativno komunikacijske površine
- Prijavno administrativne površine
- Površine za boravljenje
- Površine sanitarnog čvora
- Površine za eksponate

Literatura bi bila smještena u rasteru polica koje će se nalaziti uza zidove pravokutne (quattro) sobe dok će raster polica u oktagon (otto) sobi biti smješten oko centralnih stepenica.

Prethodo navedenim rasporedom korištenja prostora posjetitelji koji ne znaju povijest ovoga prostora, neće imati naznake da je u ovom adaptiranom suhom i relativno svijetlom prostoru nekada bio tamni i vlažan bazenski prostor.

### 5.3. Obrada površina i specifičnosti prostora

Od konstruktivnih elemenata u objektu nalazimo:

- Vanjske zidove
- Nove unutarnje zidove
- Stupove
- Metalnu konstrukciju krovnog objekta

Novi konstruktivni dijelovi će se ostaviti u izvornom obliku i neće se „maskirati“ u formu vremena iz koje potječe originalna konstrukcija.

Originalni lijevano – željeznih stupova iz lijevaonice Matteo Skull koristili bi se i u novoj knjižnici na Školjiću.

Potrebno bi bilo ukloniti ih, veliki dio stupova sanirati na način da se ugradi nova unutarnja ispuna i spojevi, polirati, farbati i zaštititi te se nakon toga mogu vratiti u objekt da sudjeluju u nosivosti.



Slika 23: Tipični riječki lijevanoželjezni stupovi nakon reparacije sa gradilišta Rikard Benčić u Rijeci

Svo sjedenje posjetitelja odvija se na stepenicama. Knjižnica nije zamišljena da ima klasične stolove i stolice nego da se sjedenje i proučavanje literature odvija na stepenicama. Stepence se pojavljuju u centralnom dijelu quattro sobe na kojima će se postavljati drvene klupčice.

Stepenice se pojavljuju i u obliku namještaja (detalji N\_5 i N\_6) koji će primarno služiti za sjedenje, a sekundarno za komunikaciju prema pomoćnom skladišnom prostoru iznad WC-a. Na stepeništu N\_6 koje se nalazi 1 m iznad okolne kote poda, postaviti će se mreža od konopa u pravilnom rasteru sa prihvatom na policama i na strop. Mreža od konopa će služiti kao prostor za odmor i čitanje najmlađih posjetitelja.



Slika 24: Mreža od konopa iznad stepeništa N\_6

Treća lokacija sjedenja odvija se u oktogon sobi na koncentričnim stepenicama na koje se također postavljaju drvene klupčice. Posljednja lokacija na kojoj se odvija sjedenje je pod

pravokutne sobe na kojemu će se postaviti stolići oktogonalnog oblika u mjerilu 10x manje od oblika oktogon sobe sa jastucima za sjedenje u mjerilu 20x manje od spomenute sobe.

Četiri niše koje se nalaze u oktogon sobi koristiti će se u jednom dijelu za postavljanje polica za knjige, a u drugom za postavu eksponata – mini izložba sve prema detalju niše.

Niše će imati osvjetljenje koje će biti usmjereno na naglašavanje izloženih eksponata.

Osim takve vrste rasvjete u knjižnici nalazimo ukupno četiri tipa rasvjetnih tijela, a to su:

- TIP 1: rasvjetna tijela tipa LED lampe dimenzija 60x60 cm koje se postavljaju u području boravljenja otto sobe. Lampe su ugrađene u ravnini sa spuštenim stropom i služe za direktno osvjetljenje
- TIP 2: rasvjetna tijela tipa LED lampe, dimenzija fi 30 cm koje se postavljaju u području manipulativno – komunikacijskih površina i površina boravljenja. Služe kao pomoćno osvjetljenje zajedno sa prirodnim svjetlo svjetlarnika (staklenog krova)
- TIP 3: rasvjetna tijela tipa LED lampe, dimenzija fi 15 cm, služe kao direktno osvjetljenje prijavno -administrativnih površina. Lampe su ugrađene u ravnini sa spuštenim stropom
- TIP 4: rasvjetna tijela tipa „lanterne“, služe kao pomoćno osvjetljenje prostora boravljenja zajedno sa prirodnim svjetlom svjetlarnika i kao pasivno osvjetljenje prostora eksponata. Lampe se ugrađuju kao zidne lampe

Trenutno stanje podova zahtjeva uklanjanje dotrajalih slojeva do razine potrebene za nove slojeve. Potrebno je ukloniti dio uzdignutog okvira bazena kako bi se izravnao s okolnom „nulom“ poda koja je određena visinom ulaznih vrata i čija je visina referetna za ostale visine u objektu. Čeoni dijelovi bazena se zapunjavaju u jednom dijelu te se izrađuju stepenice prema nacrtu.

U slojevima poda se previđa cementna hidroizolacija, toplinska izolacija i keramičke pločice imitacije drva, dimenzija 20/120 cm u tonovima tamnoga hrasta.



Slika 25: Podne obloge u imitaciji tamnog hrasta

U najnižim djelovima pravokutne i oktagon sobe postavljati će se isti slojevi poda ali sa razlikom završne obloge u stilu kamene ploče dimenzija 60/60 cm u svijetlijem tonu.



Slika 26: Završna obloga najnižih dijelova poda u stilu kamena



Zidovi zahtijevaju uklanjanje dotrajalih dijelova i obnovu unutarnje žbuke. Otvori u jugozapadnom zidu se zatvaraju opečnim blokovima ili betonom dok se novi otvor probija između Quattro sobe i Ottto sobe. Završna obloga zidova bila bi tamno zelena matirana akrilna boja za zidove.

Strop zahtijeva uklanjanje dotrajalih dijelova i obnovu unutarnje žbuke. Završna obloga bila bi prljavo bijela matirana boja za zidove. Na dijelu stropa iznad novoprojektiranjog WC-a nalazi se AB ploča koja bi ostala u „natur“ stilu. Na dijelu pravokutne i oktogon sobe izvodi se spuštenu stop od gipskartonskih ploča radi postavljanja instalacija za osvjetljenje, grijanje i hlađenje. Završna obloga spuštenog stropa je ista kao i dijelova koji se žbukaju.

Centralno krovšte se uklanja i postavlja se nova rešetkasta pocinčana konstrukcija sa većim rasponima za staklene plohe kako bi se osigurala dovoljna količina dnevnog svjetla.

#### **5.4. Predloženi model upravljanja gradskom knjižnicom**

U nastavku je prikazan predložen model okvira organizacije i vođenja gradske knjižnice, uz fokus na korisničko iskustvo, inkluzivnost, tehničku podršku i kulturne programe.

Model upravljanja gradskom knjižnicom je važno prilagoditi specifičnim potrebama i resursima pojedine knjižnice kako bi se postigao najbolji mogući rezultat za lokalnu zajednicu.

U ovom slučaju bi se sastojao od uprave i rukovodstva, odjela i timova, uključivanja zajednice, praćenja uspjeha i partnerstva i suradnje.

Obzirom da bi knjižnica na Školjiću bila manji ogranak gradske knjižnice Rijeka uprava i rukovodstvo bi bili na razini knjižnice grada Rijeke dok bi odjeli i timovi bili zaduženi isključivo za ogranak na Školjiću.

Uprava i rukovodstvo bi se sastojala od direktora koji će biti odgovoran za opće vođenje i upravljanje knjižnicom te bi trebala uključivati stručnjake iz različitih područja kao što su bibliotekarstvo, informacijske znanosti, kulturni management i tehnologija.

Odjeli i njihovi timovi bi se bavili kolekcijom i katalogizacijom. Tim bi bio odgovoran za odabir i nabavu knjiga, časopisa, multimedijalnim materijala za njihovu organizaciju i

katalogizaciju, pruža pomoć korisnicima, rješava njihove upite, pomaže pri pronalasku materijala i organizira programe i događaje.

Osim svega prethodno navedenog tim osmišljava i organizira različite programe, radionice, predavanja, književne večeri i događaje koji angažiraju zajednicu ali i brine o fizičkom stanju zgrade, prostora za sjedenje, opreme i osigurava sigurnost posjetitelja.

Veličina i broj odjela i timova ovisi o samoj veličini i kompleksnosti knjižnice i građe i programa koju ona nudi.

Uključivanje zajednice bi bio bitan dio predloženog sustava upravljanja te bi se redovito komuniciralo sa korisnicima kako bi se razumjele njihove potrebe i želje te kako bi se prilagodili programi i usluge. To bi se postiglo na način da se organiziraju javni sastanci, ankete i fokus grupe kako bi upravljačka struktura knjižnice dobila povratnu zajednicu i prijedloge od strane zajednice.

Periodičnom procjenom posjećenosti bi se osiguralo praćenje je li knjižnica privlačna posjetiteljima a samim time i funkcionalna.

Partnerstvo i suradnja bi se osigurali na način da se suradnja uspostavi sa obrazovnim ustanovama, kulturnim organizacijama, lokalnim vlastima i drugim entitetima kako bi se proširila ponuda i dostupnost usluga. Samim time bi se tražili financijski izvori i izvan gradske proračunske podrške, kao što su donacije i partnerstva s drugim institucijama ili organizacijama.

Ovakav model pruža okvir za organiziranje i vođenje gradske knjižnice uz fokus na korisničko iskustvo, inkluzivnost, tehničku podršku i kulturne programe.

## 6. ZAKLJUČAK

Diplomski rad prikazuje koncept idejnog rješenja revitalizacije javnog kupališta na Školjiću u Rijeci.

Danas devastiran i gotovo zaboravljen bazenski kompleks na Školjiću je nekad bio omiljeni prostor sportskih i rekreativnih okupljanja.

Nažalost, većina nekad vrlo popularnih društvenih i mjesta industrijske namjene iz dana u dan propada zbog neriješenih ili kompliciranih imovinsko – pravnih odnosa te nepostojanja volje i želje gradskih vlasti za rješavanjem takvih pitanja iako u svijetu projekti prenamjene zapuštenih prostora u knjižnice i čitaonice nisu nepoznanica.

Ukoliko se o takvim prostorima ne osvijesti stanovništvo grada, vrlo je vjerojatno da se idućih godina neće ništa značajno promijeniti. Do tada će Riječani biti primorani prolaziti pored zapuštenih kompleksa koji osim što nisu ugodne oku, su i opasni, te su prepušteni zubu vremena.

Revitalizacija zapuštenih prostora te stvaranje novih javnih prostora kao što je ideja nove čitaonice i galerije na Školjića može imati dubok i višestruk pozitivan utjecaj na ljude, ekonomiju, stvaranje zajedničkog identiteta, očuvanje kulturne baštine, društvo i lokalnu zajednicu. Ova vrsta projekata može postati katalizator za pozitivne promjene koje će trajno oblikovati urbano okruženje i potaknuti društvenu regeneraciju.

Potrebno je osvijestiti lokalnu zajednicu, a zatim i potaknuti gradske vlasti na ažurnije promišljanje i djelovanje vezano uz devastirane i zaboravljene prostore povijesne baštine.

Sve pozitivne promjene zajedno stvaraju začarani krug: uređeni prostor potiče više aktivnosti i posjećivanja, što dalje jača osjećaj zajedništva i pripadnosti, a time i potrebu za održavanjem i razvojem prostora. Ovo je samo jedan primjer kako projekti revitalizacije javnih prostora imaju dalekosežan pozitivan utjecaj na ljude, ekonomiju i društvo te kako mogu oblikovati urbano okruženje na bolje.

## POPIS LITERATURE

1. Đekić, V.: Zimski bazen na Školjiću, tako blizu, a tako daleko, <http://www.klub-susacana.hr/revija/clanak.asp?Num=111-112&C=12>, pristup: 28.06.2023.
2. Cupač, D.: Obnova bazena na Školjiću najavljena je 2005., ali je ostala mrtvo slovo na papiru. Istražujemo gdje je zapelo, <https://www.novolist.hr/rijeka-regija/rijeka/obnova-bazena-na-skoljicu-najavljena-je-2005-ali-je-ostala-mrtvo-slovo-na-papiru-istrazujemo-gdje-je-zapelo/>, pristup: 28.06.2023.
3. Plivački klub Primorje: Povijest plivačkog kluba „Primorje“, <https://pk-primorje.hr/povijest-kluba/> pristup: 23.07.2023.
4. Lokalpatrioti: Hrvatski športski klub Victoria Sušak (1908.), <https://forum.lokalpatrioti-rijeka.com/viewtopic.php?f=28&t=3539&p=100265&hilit=pliva%C4%8Dki+klub+victoria#p100265> pristup: 23.07.2023.
5. Kasprowicz M.: Third Place Theory And Virtual Platforms: How Arts Organizations Might Build Community Online, <https://amt-lab.org/blog/2020/11/building-online-community-third-place-theory-virtual-platforms> pristup: 26.08.2023.
6. Vizkultura: Gradska knjižnica Labin, <https://vizkultura.hr/gradska-knjiznica-labin/> pristup 26.08.2023.
7. MCKnight J.: WORKac blends old and new at Adams Street Library in Brooklyn, <https://www.dezeen.com/2023/01/02/workac-adams-street-library-brooklyn/> pristup: 23.07.2023.
8. New Libraries in Old Buildings, De Gruyter Saur, Berlin/Boston, 2021.
9. DFT ARQUITECTES CAN MANYER LIBRARY, Divisare.com, <https://divisare.com/projects/326598-dft-arquitectes-simon-garcia-can-manyer-library> pristup: 23.07.2023.
10. The library, HTWG - Hochschule Konstanz, <https://www.htwg-konstanz.de/en/the-university/facilities/library/start> pristup 23.07.2023.
11. O knjižnici, gk-labin.hr, <https://www.gk-labin.hr/p/o-nama> pristup: 26.08.2023.

## PRILOZI

<b>NAZIV</b>	<b>MJERILO</b>	<b>FORMAT</b>
<b>TLOCRT POSTOJEĆEG STANJA</b>	1:100	A3
<b>PRESJEK A-A POSTOJEĆEG STANJA</b>	1:100	A3
<b>PRESJEK B-B POSTOJEĆEG STANJA</b>	1:100	A4
<b>TLOCRT – PLAN RUŠENJA</b>	1:100	A3
<b>PRESJEK A-A – PLAN RUŠENJA</b>	1:100	A3
<b>PRESJEK B-B – PLAN RUŠENJA</b>	1:100	A4
<b>TLOCRT – PLANIRANO STANJE</b>	1:100	A3
<b>PRESJEK A-A – PLANIRANO STANJE</b>	1:100	A3
<b>PRESJEK B-B – PLANIRANO STANJE</b>	1:100	A4
<b>TLOCRT – PLAN KORIŠTENJA PROSTORA</b>	1:100	A3
<b>TLOCRT – PLAN POSTAVLJANJA NAMJEŠTAJA</b>	1:100	A3
<b>PRESJEK A-A – PLAN POSTAVLJANJA NAMJEŠTAJA</b>	1:100	A3
<b>PRESJEK B-B – PLAN POSTAVLJANJA NAMJEŠTAJA</b>	1:100	A4
<b>TLOCRT – PLAN POSTAVLJANJA PODNIH OBLOGA</b>	1:100/1:25	A3
<b>TLOCRT – PLAN POSTAVLJANJA STROPNIH OBLOGA SA RASVJETOM</b>	1:100/1:50	A3
<b>DETALJ NAMJEŠTAJA N_1</b>	1:50	A4

<b>DETALJ NAMJEŠTAJA N_2</b>	1:50	A4
<b>DETALJ NAMJEŠTAJA N_3</b>	1:50	A4
<b>DETALJ NAMJEŠTAJA N_4</b>	1:50	A4
<b>DETALJ NAMJEŠTAJA N_5</b>	1:50	A4
<b>DETALJ NAMJEŠTAJA N_6</b>	1:50	A3
<b>DETALJ NAMJEŠTAJA N_7</b>	1:50	A4
<b>DETALJ NAMJEŠTAJA N_8</b>	1:50	A3
<b>DETALJ NAMJEŠTAJA N_9</b>	1:50	A4
<b>DETALJ NAMJEŠTAJA N_10 I N_11</b>	1:50	A4
<b>DETALJ NIŠE</b>	1:50	A4



Presjek A-A postojećeg stanja  
M 1:100

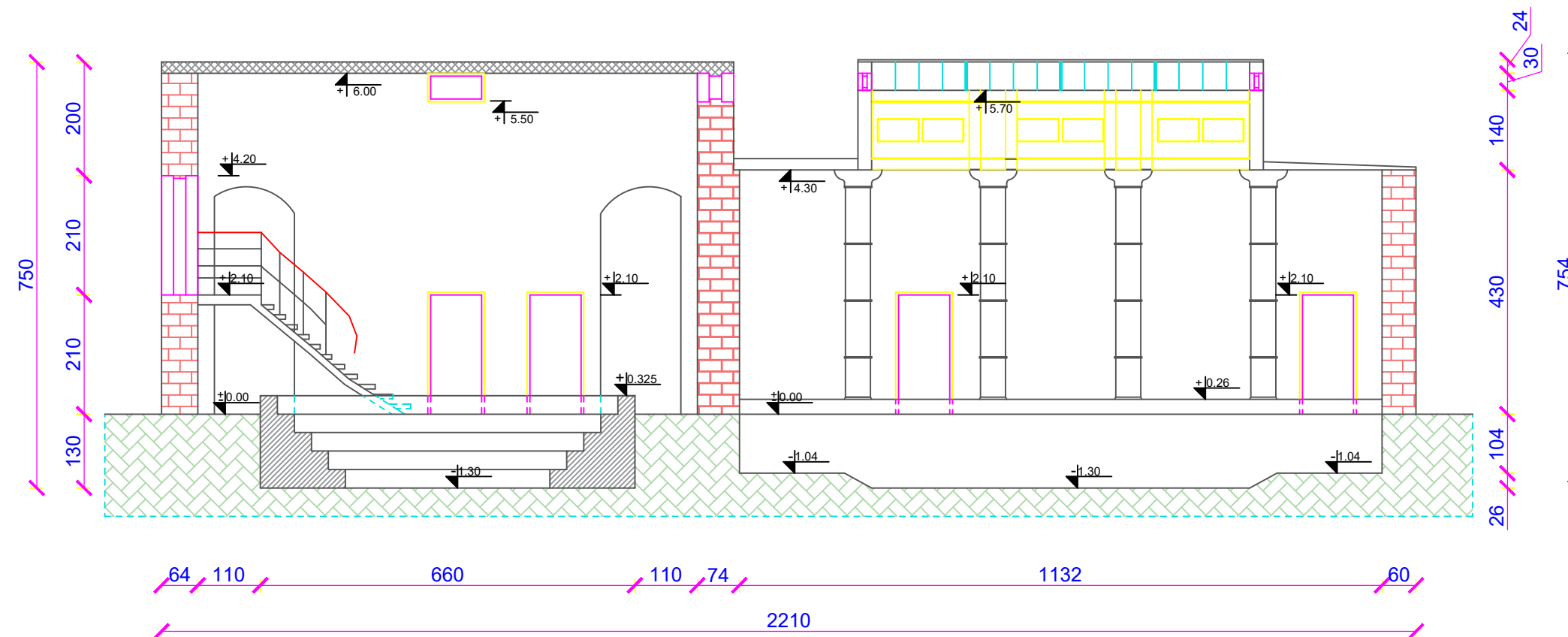

GF		GRAĐEVINSKI FAKULTET, SVEUČILIŠTE U RIJECI		
Diplomski rad: Idejno rješenje revitalizacije javnog kupališta na Školjčju u Rijeci		Sadržaj nacrt: Postojeće stanje - presjek A-A		
Student: Karlo Mihić		Kolegij: Javne zgrade i prostori		
Mentor: Bojan Bilić dipl.ing.arh		Mjerilo: 1:100	Datum: 08.2023.	List: 2



# Presjek B-B postojećeg stanja M 1:100

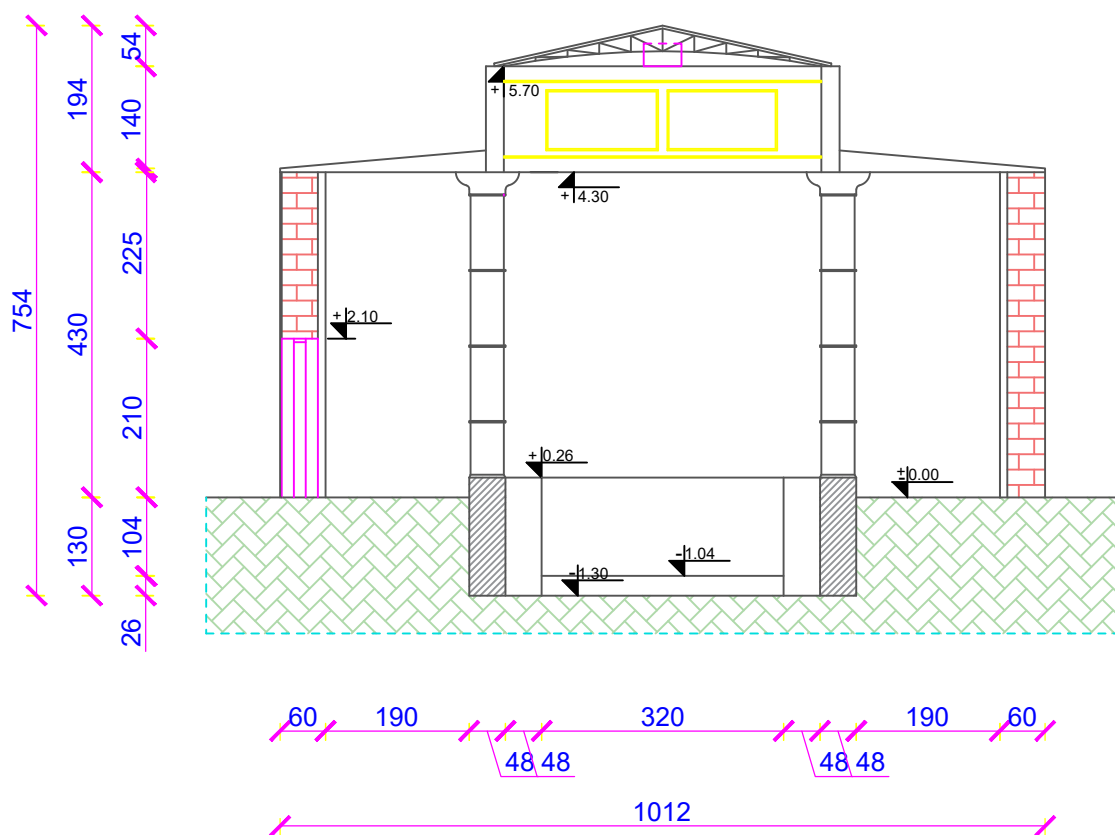

GF

GRAĐEVINSKI FAKULTET, SVEUČILIŠTE U RIJECI

Diplomski rad:

Idejno rješenje revitalizacije javnog  
kupališta na Školjiću u Rijeci

Sadržaj nacрта:

Postojeće stanje - presjek B-B

Student: Karlo Mihić

Kolegij: Javne zgrade i prostori

Mentor: Bojan Bilić dipl.ing.arh

Mjerilo: 1:100

Datum: 08.2023.

List: 3

# Tlocrt - plan rušenja M 1:100

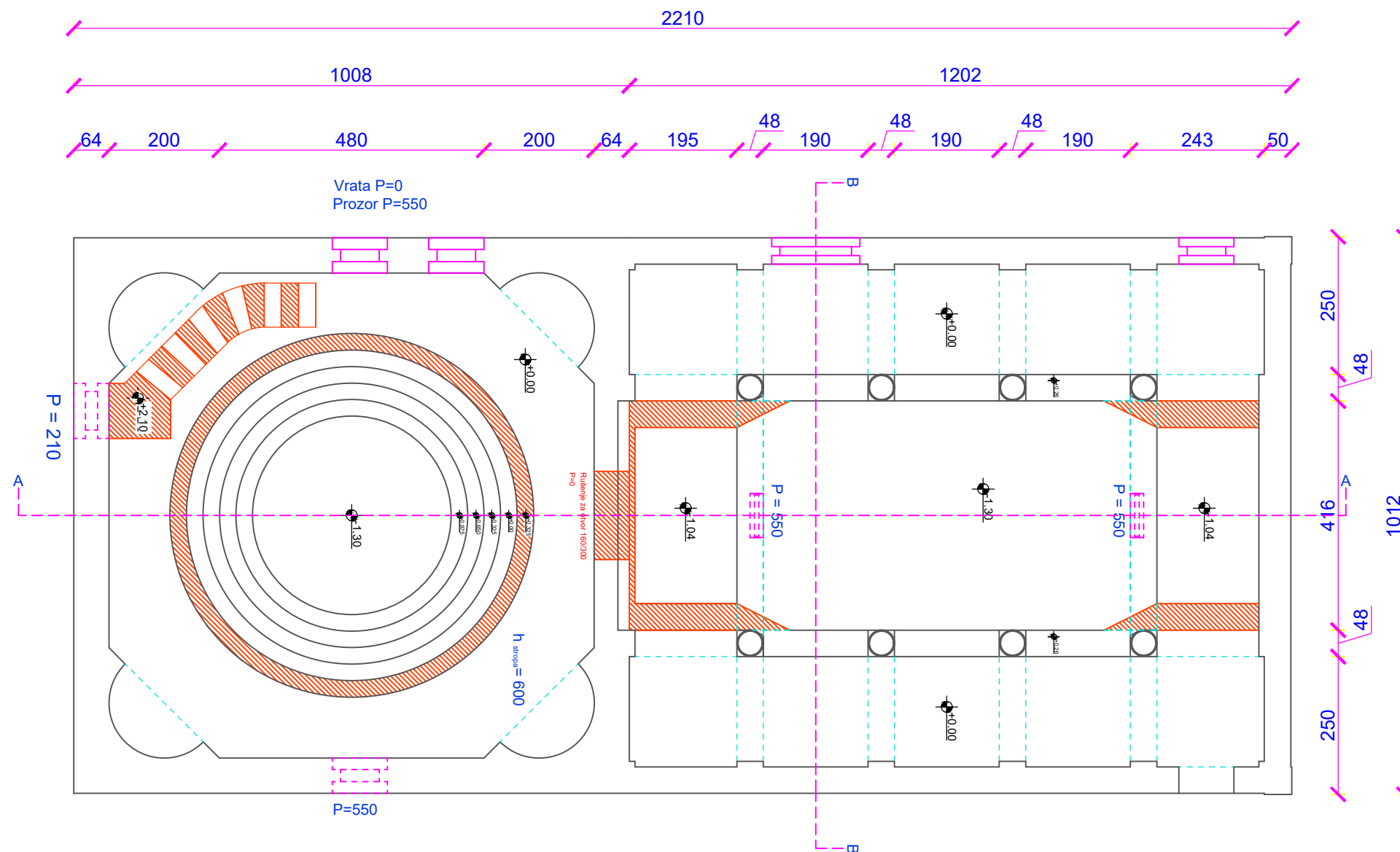

GF		GRAĐEVINSKI FAKULTET, SVEUČILIŠTE U RIJECI		
Diplomski rad: Idejno rješenje revitalizacije javnog kupališta na Školjicu u Rijeci		Sadržaj nacрта: Tlocrt - plan rušenja		
Student: Karlo Mihić		Kolegij: Javne zgrade i prostori		
Mentor: Bojan Bilić dipl.ing.arh		Mjerilo: 1:100	Datum: 08.2023.	List: 4



# Presjek B-B plan rušenja M 1:100

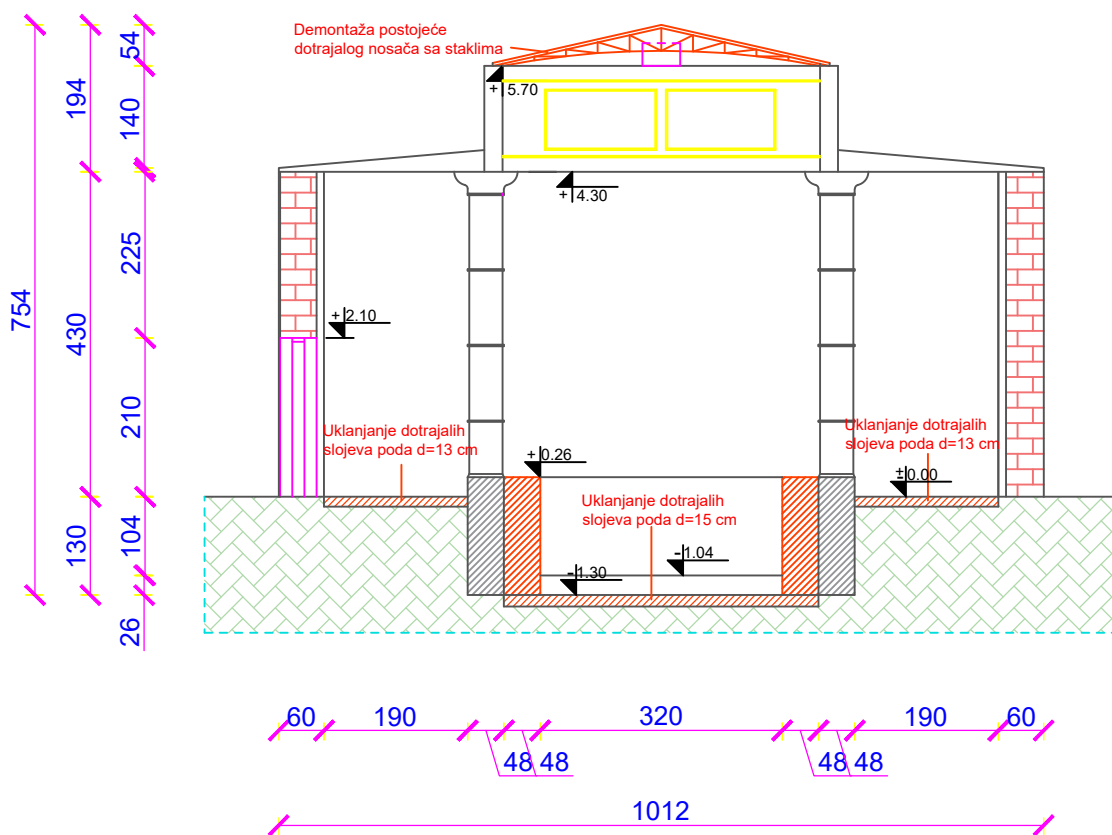

GF

GRAĐEVINSKI FAKULTET, SVEUČILIŠTE U RIJECI

Diplomski rad:

Idejno rješenje revitalizacije javnog  
kupališta na Školjiću u Rijeci

Sadržaj nacрта:

Presjek B-B - plan rušenja

Student: Karlo Mihić

Kolegij: Javne zgrade i prostori

Mentor: Bojan Bilić dipl.ing.arh

Mjerilo: 1:100

Datum: 08.2023.

List: 6

# Tlocrt - planirano stanje M 1:100

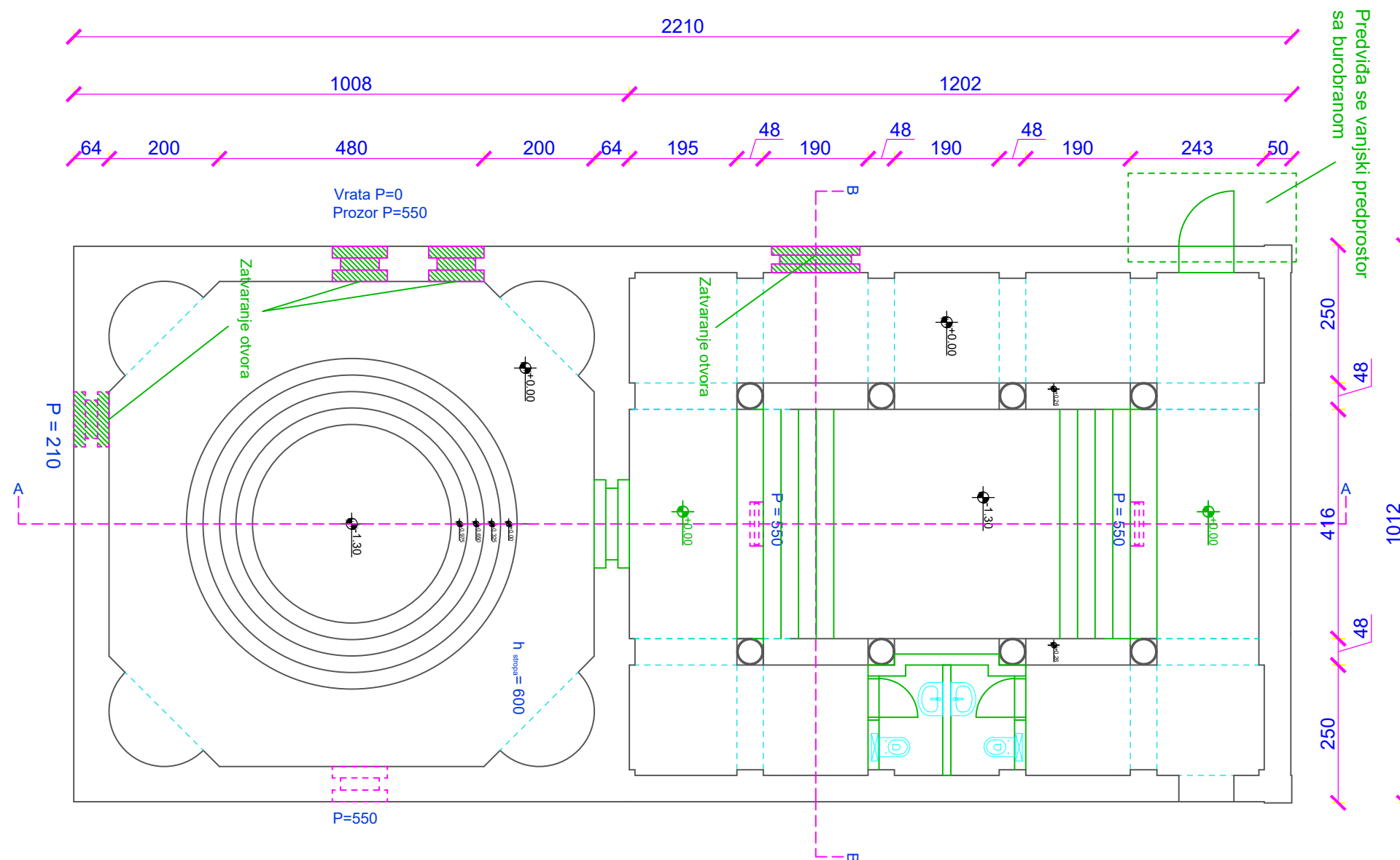

GF		GRAĐEVINSKI FAKULTET, SVEUČILIŠTE U RIJECI		
Diplomski rad: Idejno rješenje revitalizacije javnog kupališta na Školjću u Rijeci		Sadržaj nacрта: Tlocrt - planirano stanje		
Student: Karlo Mihić		Kolegij: Javne zgrade i prostori		
Mentor: Bojan Bilić dipl.ing.arh		Mjerilo: 1:100	Datum: 08.2023.	List: 7

# Presjek A-A planirano stanje M 1:100

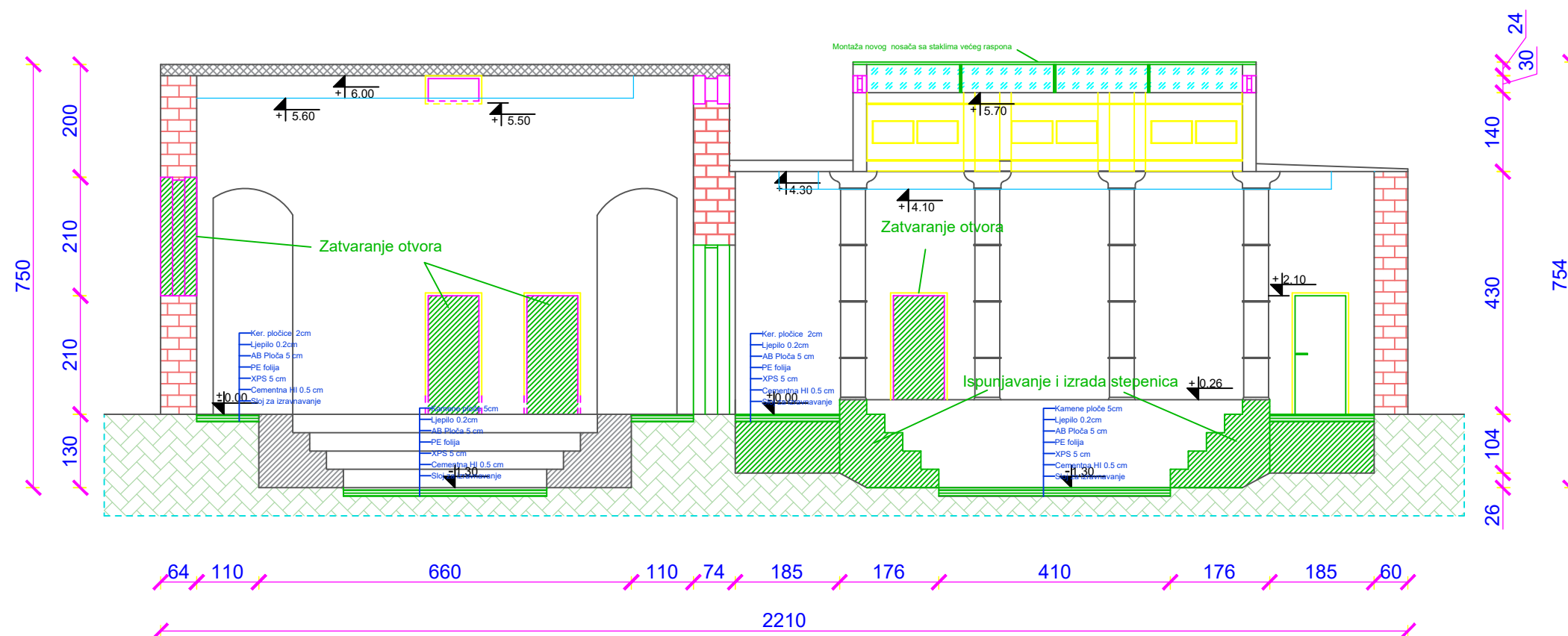

GF		GRAĐEVINSKI FAKULTET, SVEUČILIŠTE U RIJECI		
Diplomski rad: Idejno rješenje revitalizacije javnog kupališta na Školjiću u Rijeci		Sadržaj nacрта: Presjek A-A - planirano stanje		
Student: Karlo Mihić		Kolegij: Javne zgrade i prostori		
Mentor: Bojan Bilić dipl.ing.arh		Mjerilo: 1:100	Datum: 08.2023.	List: 8

# Presjek B-B planirano stanje M 1:100

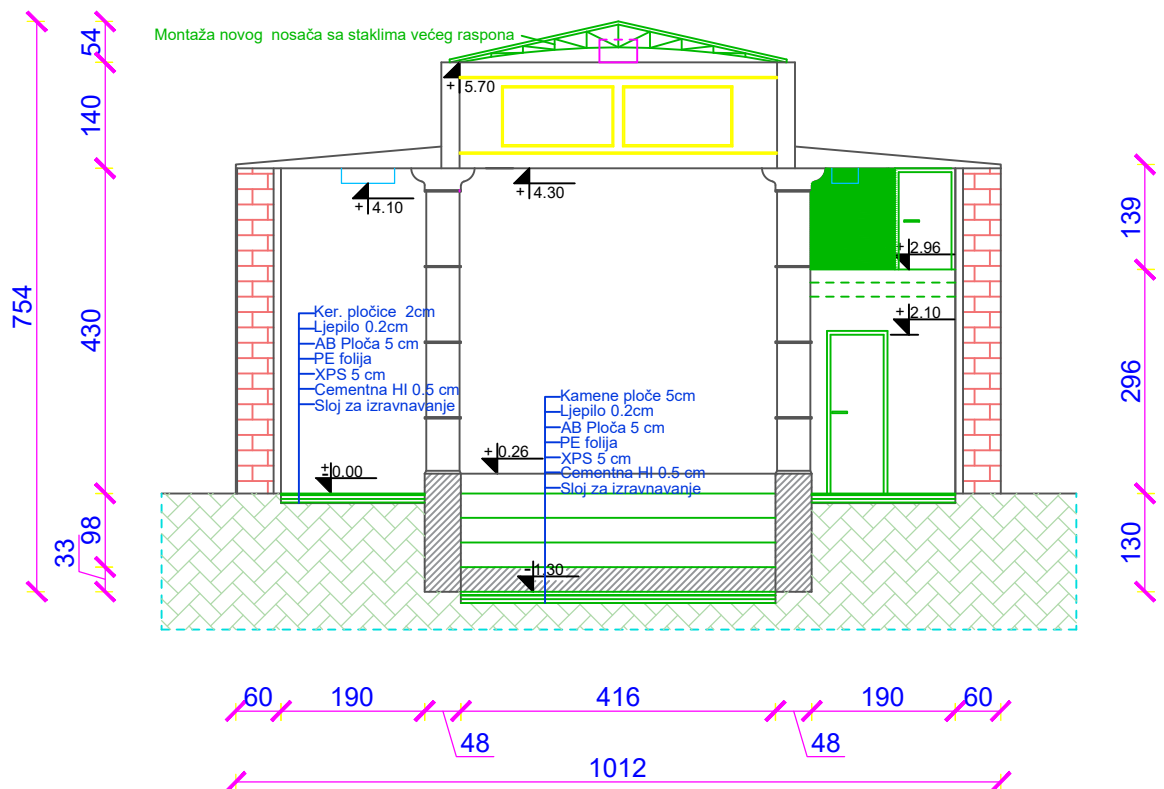

GF

GRAĐEVINSKI FAKULTET, SVEUČILIŠTE U RIJECI

Diplomski rad:

Idejno rješenje revitalizacije javnog kupališta na Školjiću u Rijeci

Sadržaj nacрта:

Presjek B-B - planirano stanje

Student: Karlo Mihić

Kolegij: Javne zgrade i prostori

Mentor: Bojan Bilić dipl.ing.arh

Mjerilo: 1:100





Datum: 08.2023.

List: 9

# Tlocrt - plan korištenja prostora M 1:100



## Odnos površina

	Manipulativno komunikacijska površina	A= 72,80 m2	46,7 %
	Boravljenje	A= 66,11 m2	42,4 %
	Prijavno - administrativna površina	A= 4,47 m2	2,87 %
	Sanitarni čvor	A= 6,00 m2	3,85 %
	Ekspoziti	A= 6,28 m2	4,18 %

A ukupno= 155, 66 m2 100 %

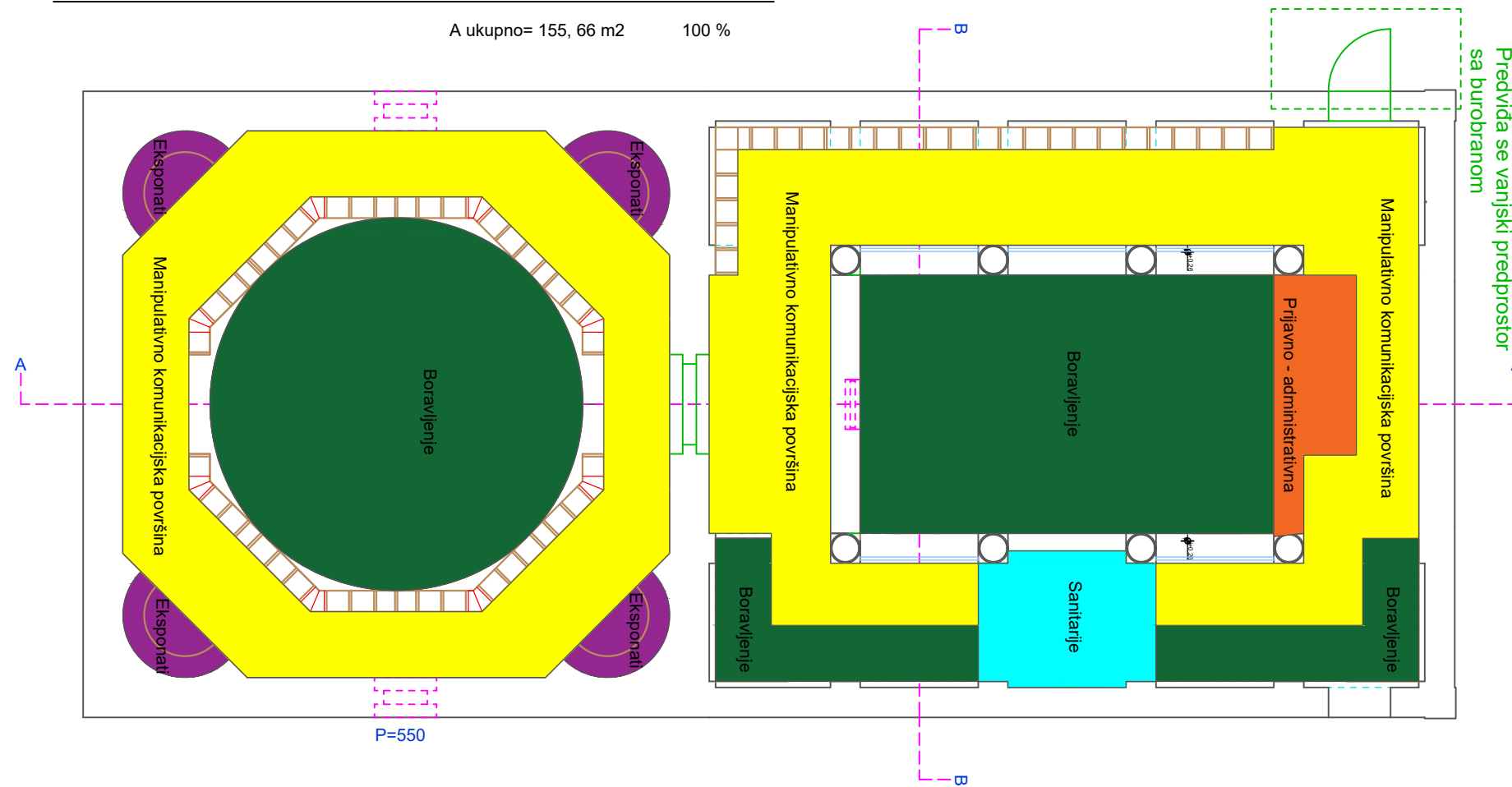

<b>GF</b>	<b>GRAĐEVINSKI FAKULTET, SVEUČILIŠTE U RIJECI</b>		
Diplomski rad: <b>Idejno rješenje revitalizacije javnog kupališta na Školjiću u Rijeci</b>	Sadržaj nacрта: <b>Tlocrt - plan korištenja prostora</b>		
Student: <b>Karlo Mihić</b>	Kolegij: <b>Javne zgrade i prostori</b>		
Mentor: <b>Bojan Bilić dipl.ing.arh</b>	Mjerilo: <b>1:100</b>	Datum: <b>08.2023.</b>	List: <b>10</b>



# Tlocrt - plan postavljanja namještaja M 1:100

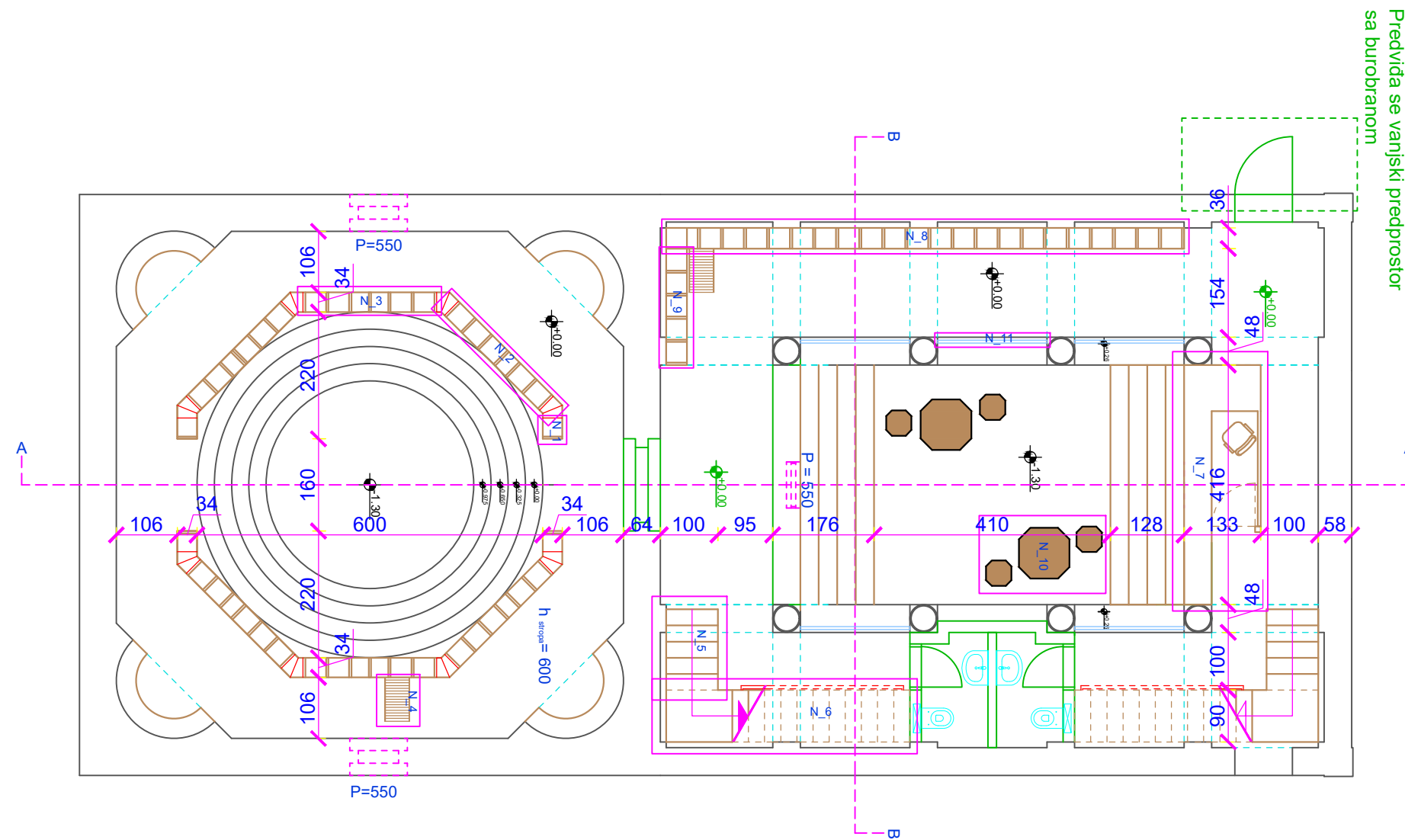

GF		GRAĐEVINSKI FAKULTET, SVEUČILIŠTE U RIJECI		
Diplomski rad: Idejno rješenje revitalizacije javnog kupališta na Školjću u Rijeci		Sadržaj nacрта: Tlocrt - plan postavljanja namještaja		
Student: Karlo Mihić		Kolegij: Javne zgrade i prostori		
Mentor: Bojan Bilić dipl.ing.arh		Mjerilo: 1:100	Datum: 08.2023.	List: 11

## Presjek A-A - plan postavljanja namještaja

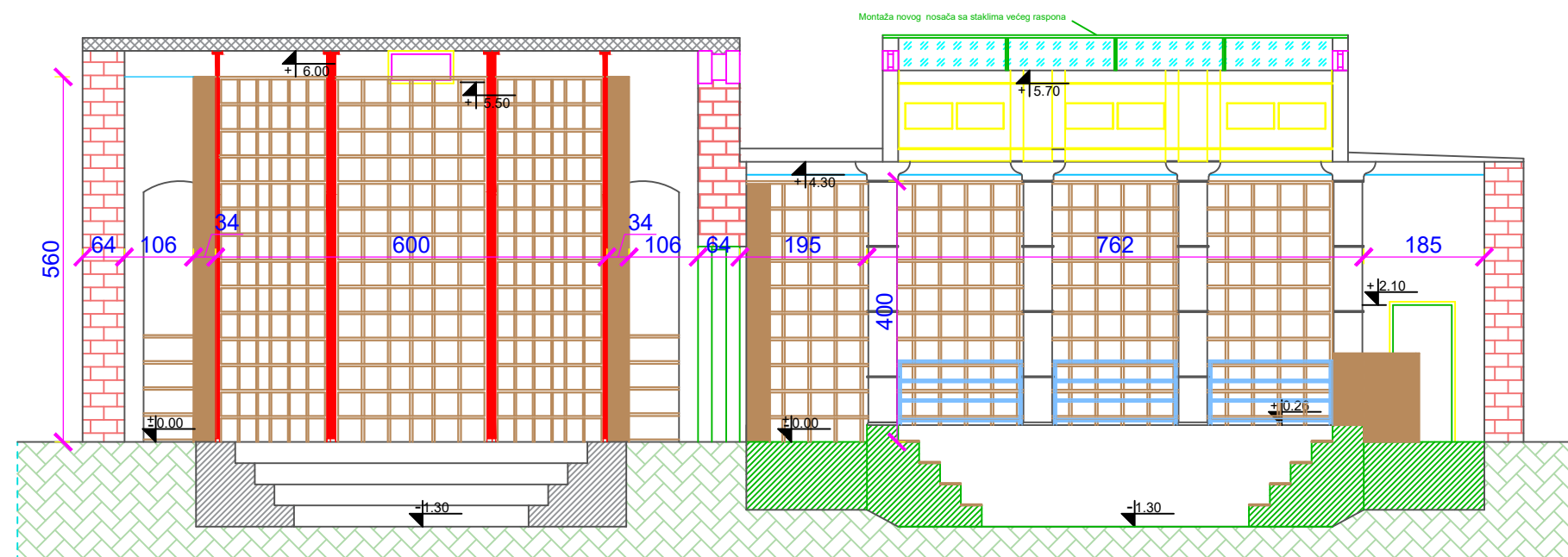

GF	GRAĐEVINSKI FAKULTET, SVEUČILIŠTE U RIJECI		
Diplomski rad: <b>Idejno rješenje revitalizacije javnog kupališta na Školjiću u Rijeci</b>	Sadržaj nacрта: <b>Presjek A-A - plan postavljanja namještaja</b>		
Student: <b>Karlo Mihić</b>	Kolegij: <b>Javne zgrade i prostori</b>		
Mentor: <b>Bojan Bilić dipl.ing.arh</b>	Mjerilo: <b>1:100</b>	Datum: <b>08.2023.</b>	List: <b>12</b>





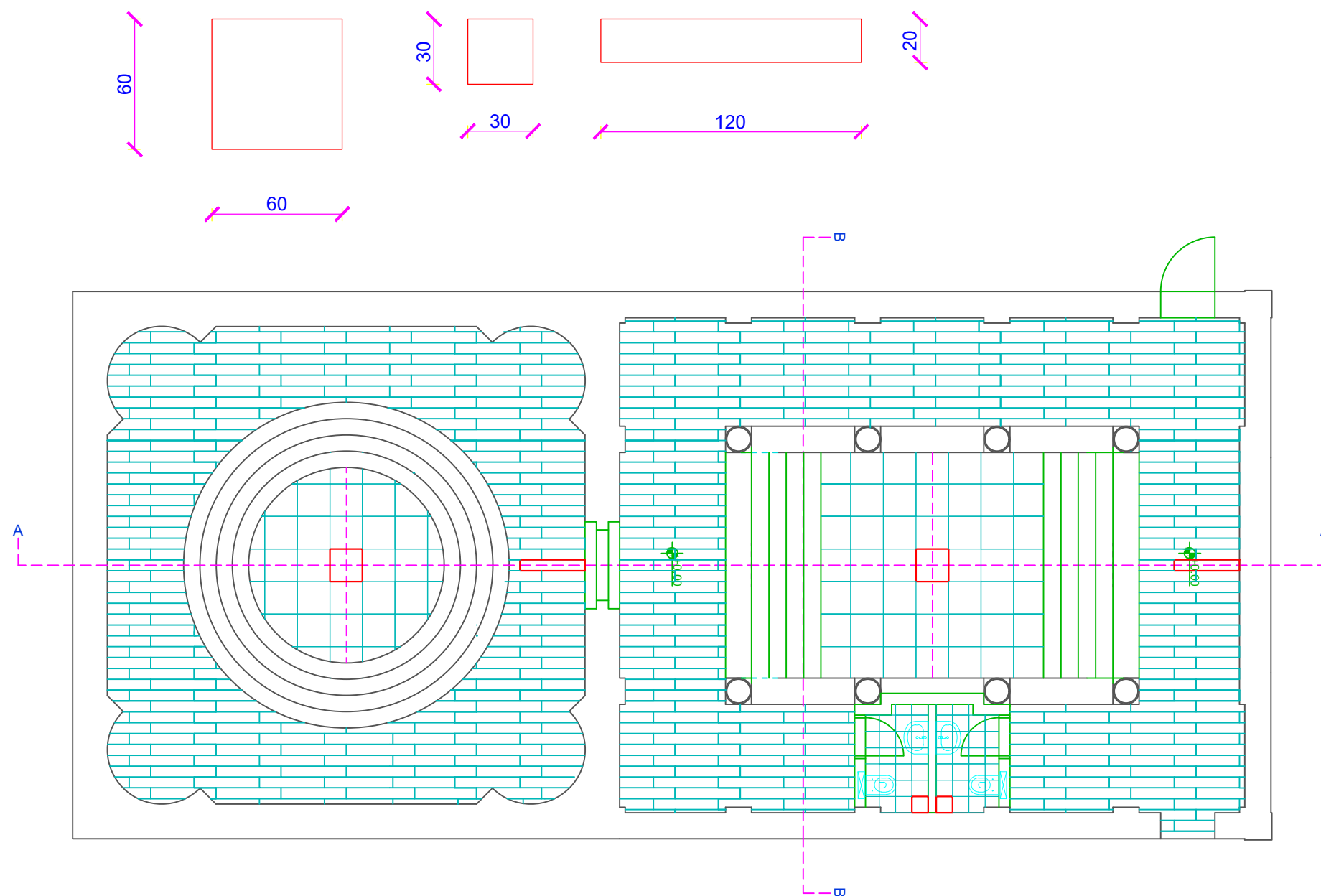

# Tlocrt - plan postavljanja podnih obloga M 1:100



<b>GF</b>	<b>GRAĐEVINSKI FAKULTET, SVEUČILIŠTE U RIJECI</b>		
Diplomski rad: <b>Idejno rješenje revitalizacije javnog kupališta na Školjću u Rijeci</b>	Sadržaj nacrt: <b>Tlocrt - plan postavljanja podnih obloga</b>		
Student: <b>Karlo Mihić</b>	Kolegij: <b>Javne zgrade i prostori</b>		
Mentor: <b>Bojan Bilić dipl.ing.arh</b>	Mjerilo: <b>1:100</b>	Datum: <b>08.2023.</b>	List: <b>14</b>

Tip rasvjetnih tijela  
M 1:50

-  TIP 1 60x60 - osvjetljenje boravljenja "okto" sobe
-  TIP 2  $\Phi$  30 - osvjetljenje manipulativno komunikacijskih površina
-  TIP 3  $\Phi$  15 - osvjetljenje manipulativno komunikacijskih i administrativnih površina
-  TIP 4 - osvjetljenje prostora boravljenja i eksponata

Tlocrt - plan postavljanja stropnih  
obloga sa rasvjetom  
M 1:100

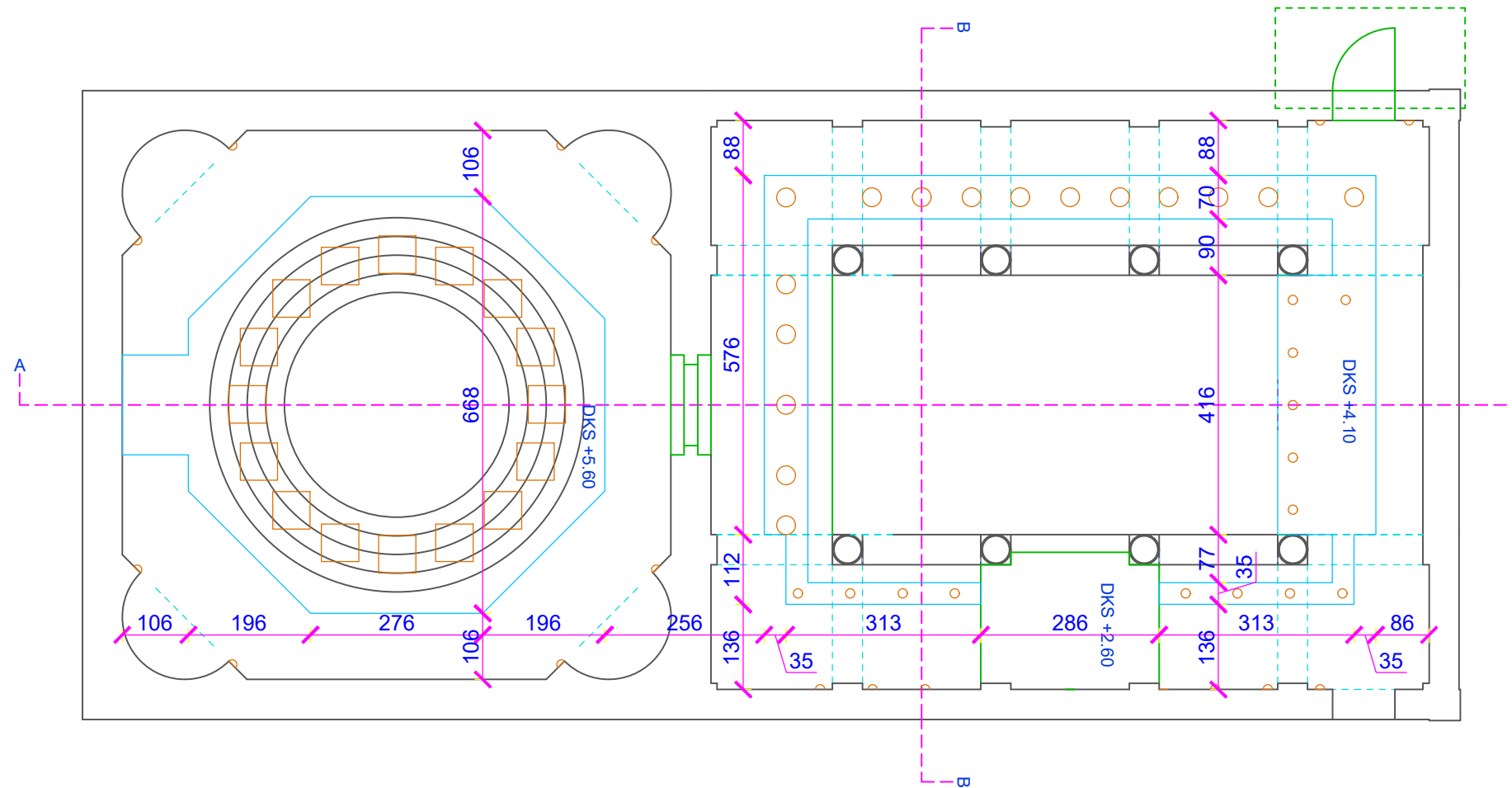

<b>GF</b>	<b>GRAĐEVINSKI FAKULTET, SVEUČILIŠTE U RIJECI</b>		
Diplomski rad: <b>Idejno rješenje revitalizacije javnog kupališta na Školjiću u Rijeci</b>	Sadržaj nacrt: <b>Tlocrt - plan postavljanja stropnih obloga sa rasvjetom</b>		
Student: <b>Karlo Mihić</b>	Kolegij: <b>Javne zgrade i prostori</b>		
Mentor: <b>Bojan Bilić dipl.ing.arh</b>	Mjerilo: <b>1:100</b>	Datum: <b>08.2023.</b>	List: <b>15</b>

N\_1

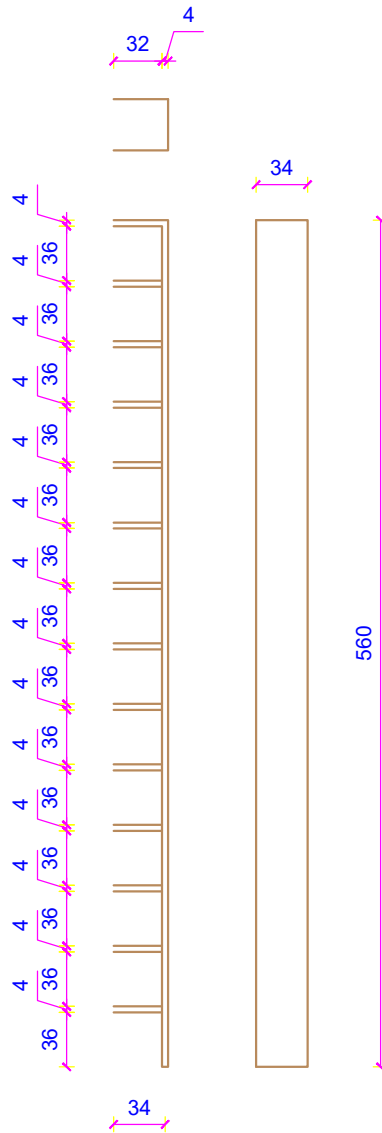

GF

GRAĐEVINSKI FAKULTET, SVEUČILIŠTE U RIJECI

Diplomski rad:

Idejno rješenje revitalizacije javnog kupališta na Školjiću u Rijeci

Sadržaj nacрта:

Detalj namještaja N\_1

Student: Karlo Mihić

Kolegij: Javne zgrade i prostori

Mentor: Bojan Bilić dipl.ing.arh

Mjerilo: 1:50

Datum: 08.2023.

List: 16

N\_2

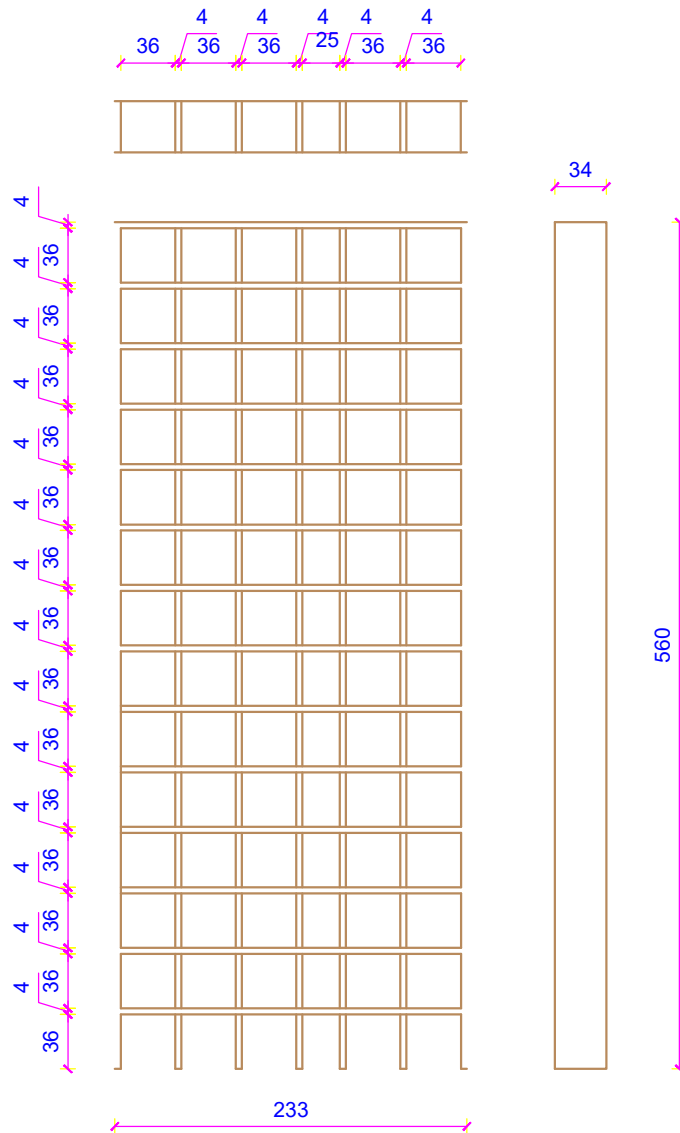

GF

GRAĐEVINSKI FAKULTET, SVEUČILIŠTE U RIJECI

Diplomski rad:

Idejno rješenje revitalizacije javnog kupališta na Školjiću u Rijeci

Sadržaj nacрта:

Detalj namještaja N\_2

Student: Karlo Mihić

Kolegij: Javne zgrade i prostori

Mentor: Bojan Bilić dipl.ing.arh

Mjerilo: 1:50

Datum: 08.2023.

List: 17





N\_4

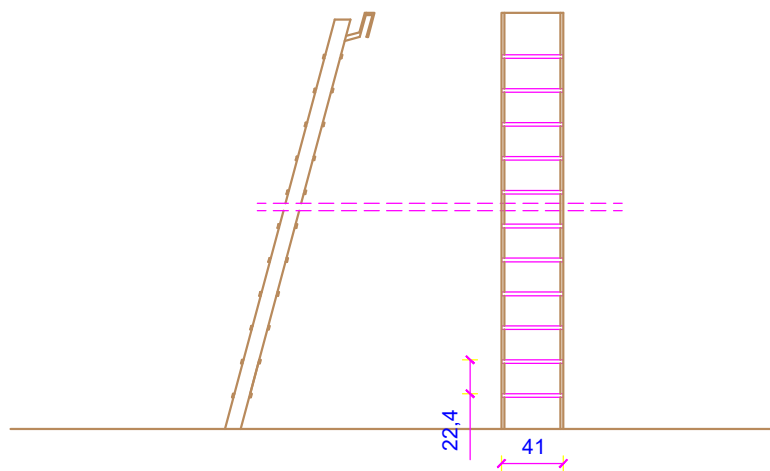

GF

GRAĐEVINSKI FAKULTET, SVEUČILIŠTE U RIJECI

Diplomski rad:

Idejno rješenje revitalizacije javnog  
kupališta na Školjicu u Rijeci

Sadržaj nacрта:

Detalj namještaja N\_4

Student: Karlo Mihić

Kolegij: Javne zgrade i prostori

Mentor: Bojan Bilić dipl.ing.arh

Mjerilo: 1:50

Datum: 08.2023.

List: 19



# Detalj namještaja N\_6 M 1:50

Pogled N\_6A

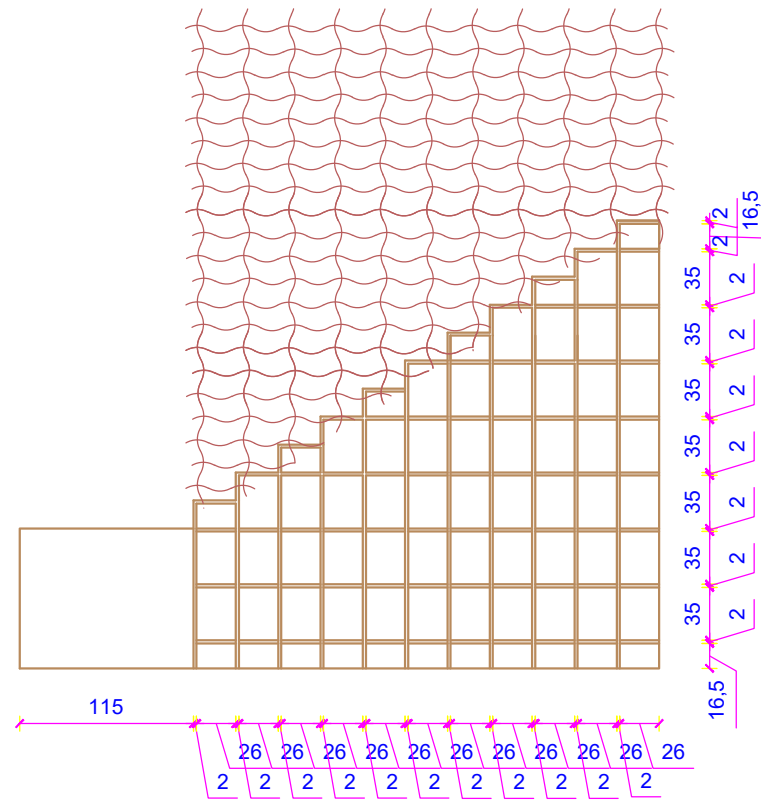

Pogled N\_6A

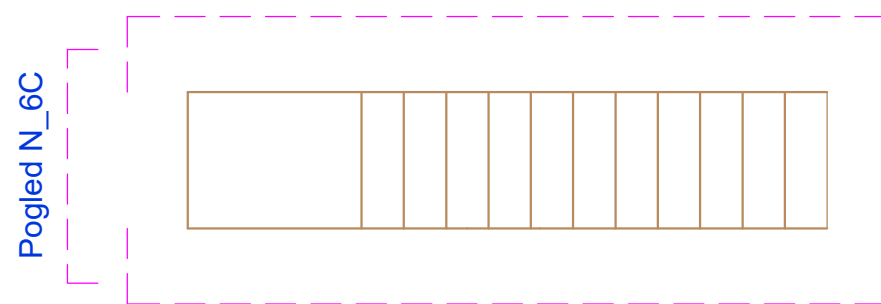

Pogled N\_6B

Pogled N\_6B

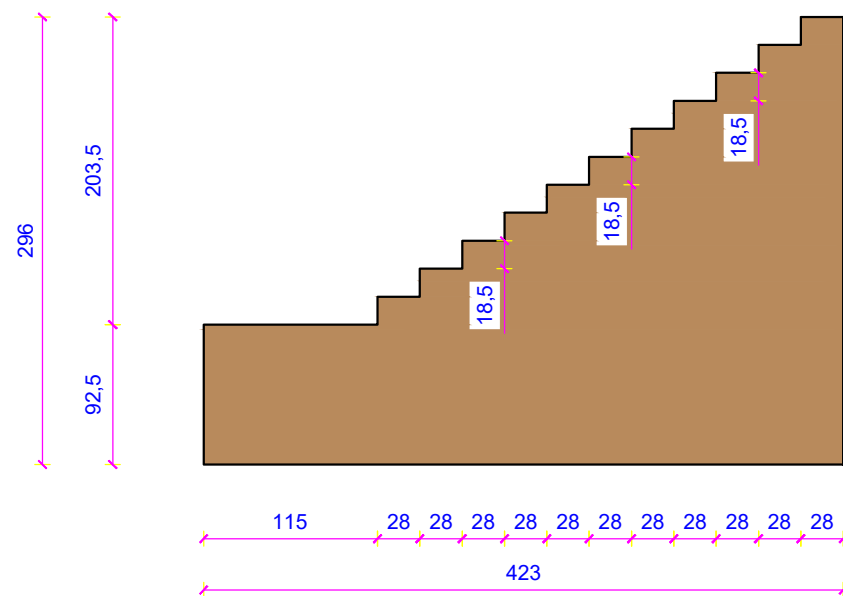

Pogled N\_6C



GF		GRAĐEVINSKI FAKULTET, SVEUČILIŠTE U RIJECI		
Diplomski rad: Idejno rješenje revitalizacije javnog kupališta na Školjčju u Rijeci		Sadržaj nacрта: Detalj namještaja N_6		
Student: Karlo Mihić		Kolegij: Javne zgrade i prostori		
Mentor: Bojan Bilić dipl.ing.arh		Mjerilo: 1:50	Datum: 08.2023.	List: 21

N\_7

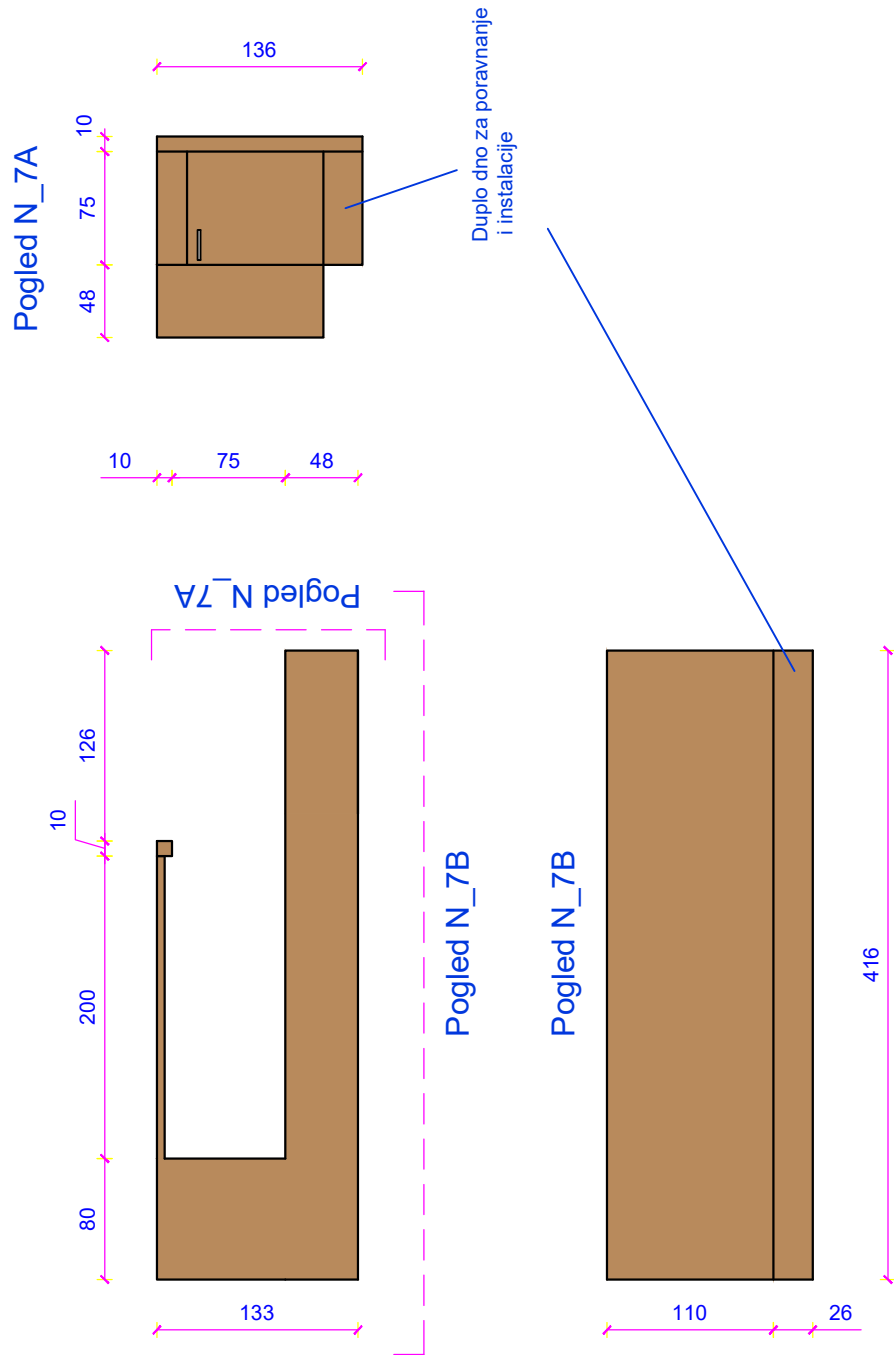

GF

GRAĐEVINSKI FAKULTET, SVEUČILIŠTE U RIJECI

Diplomski rad:

Idejno rješenje revitalizacije javnog kupališta na Školjiću u Rijeci

Sadržaj nacрта:

Detalj namještaja N\_7

Student: Karlo Mihić

Kolegij: Javne zgrade i prostori

Mentor: Bojan Bilić dipl.ing.arh

Mjerilo: 1:50

Datum: 08.2023.

List: 22

# Detalj namještaja N\_8

## M 1:50

N\_8

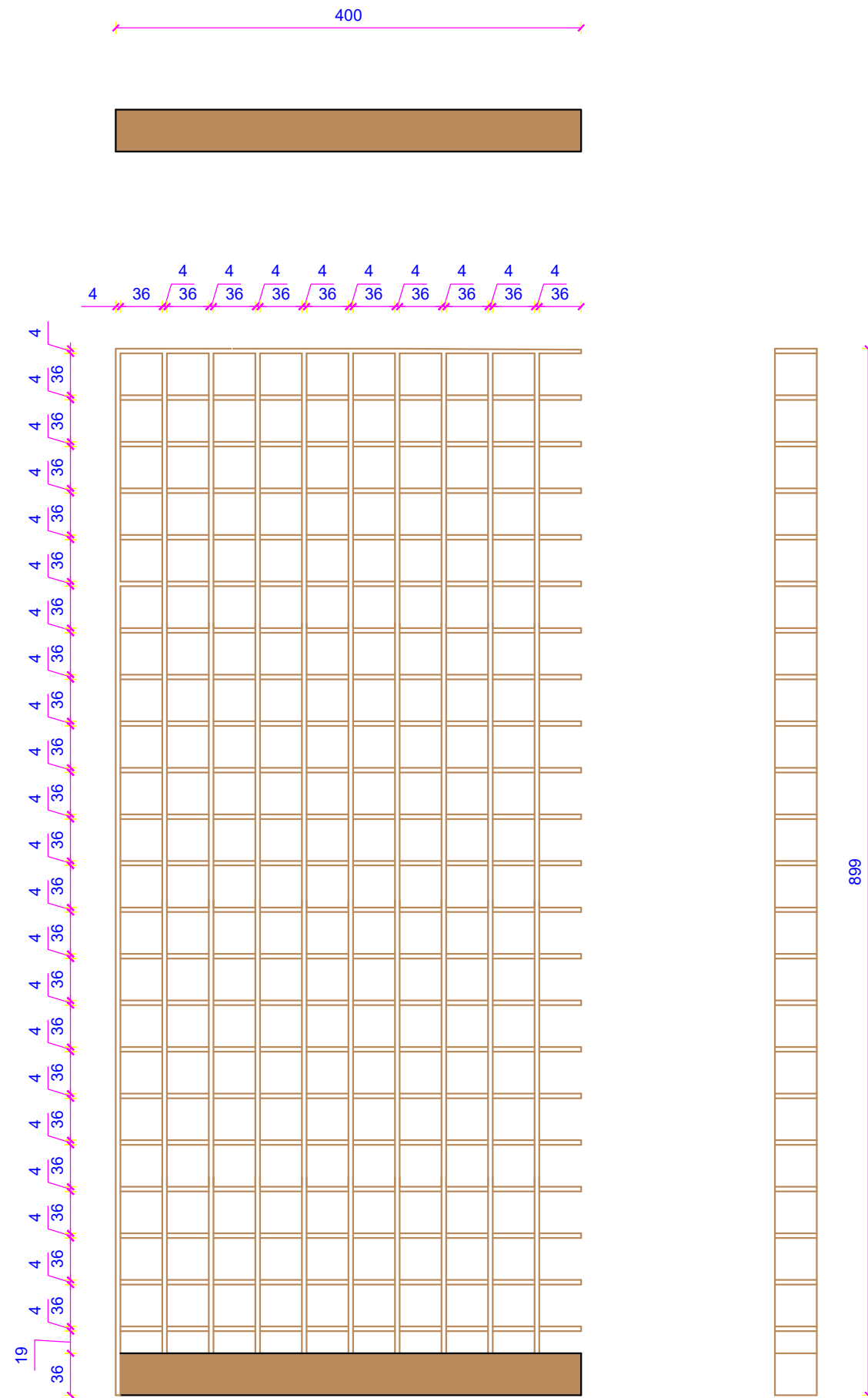

GF	GRAĐEVINSKI FAKULTET, SVEUČILIŠTE U RIJECI		
Diplomski rad: Idejno rješenje revitalizacije javnog kupališta na Školjicu u Rijeci	Sadržaj nacрта: Detalj namještaja N_8		
Student: Karlo Mihić	Kolegij: Javne zgrade i prostori		
Mentor: Bojan Bilić dipl.ing.arh	Mjerilo: 1:50	Datum: 08.2023.	List: 23

N\_9

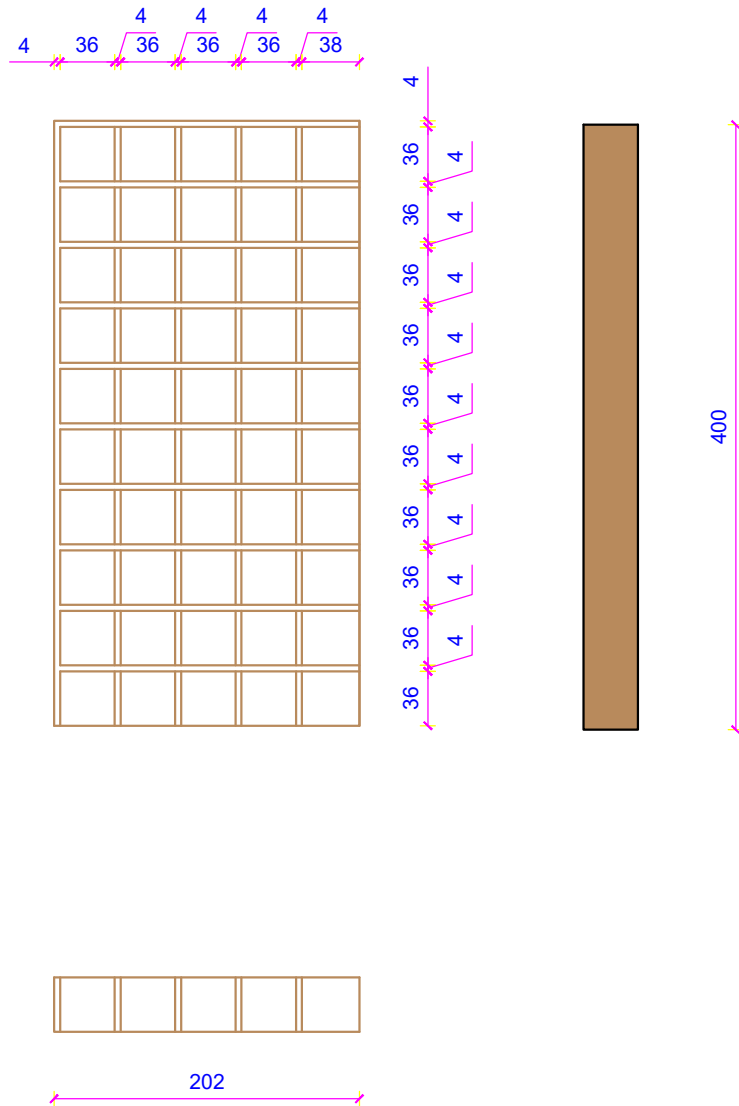

GF

GRAĐEVINSKI FAKULTET, SVEUČILIŠTE U RIJECI

Diplomski rad:

Idejno rješenje revitalizacije javnog kupališta na Školjću u Rijeci

Sadržaj nacрта:

Detalj namještaja N\_9

Student: Karlo Mihić

Kolegij: Javne zgrade i prostori

Mentor: Bojan Bilić dipl.ing.arh

Mjerilo: 1:50

Datum: 08.2023.

List: 24

N\_10

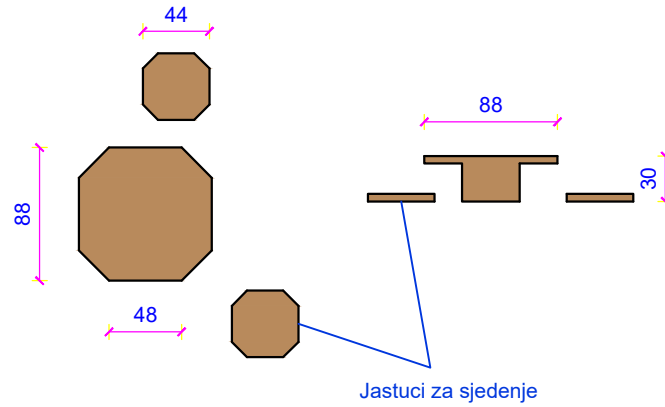

N\_11

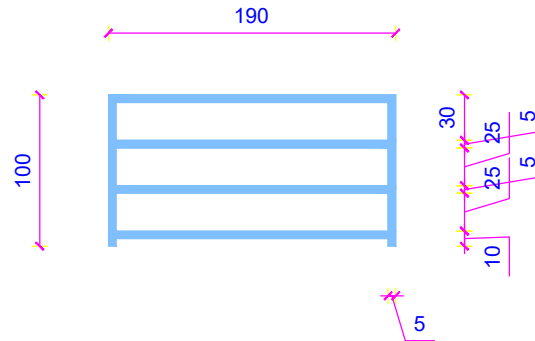

GF

GRAĐEVINSKI FAKULTET, SVEUČILIŠTE U RIJECI

Diplomski rad:

Idejno rješenje revitalizacije javnog kupališta na Školjću u Rijeci

Sadržaj nacрта:

Detalj namještaja N\_10 i N\_11

Student: Karlo Mihić

Kolegij: Javne zgrade i prostori

Mentor: Bojan Bilić dipl.ing.arh

Mjerilo: 1:50

Datum: 08.2023.

List: 25

## Detalj niše

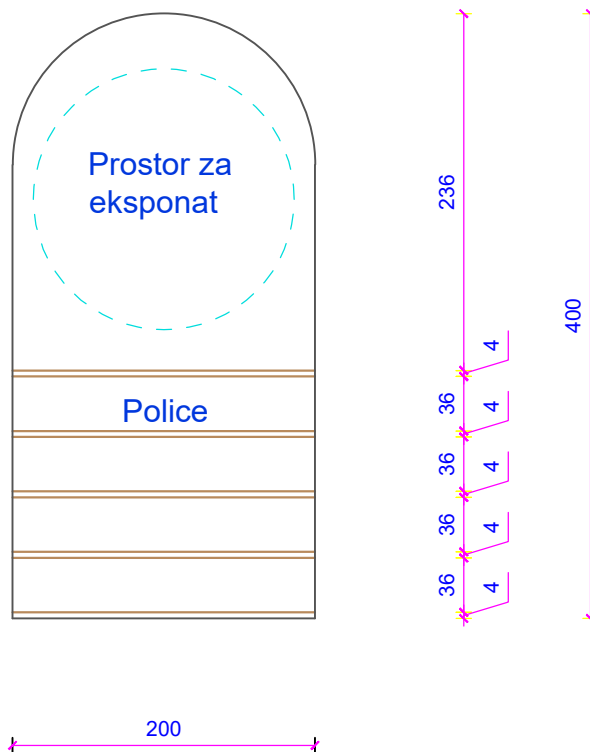

GF

GRAĐEVINSKI FAKULTET, SVEUČILIŠTE U RIJECI

Diplomski rad:

Idejno rješenje revitalizacije javnog kupališta na Školjću u Rijeci

Sadržaj nacrt:

Detalj niše

Student: Karlo Mihić

Kolegij: Javne zgrade i prostori

Mentor: Bojan Bilić dipl.ing.arh

Mjerilo: 1:50

Datum: 08.2023.

List: 26